

Digital Surround Headphone System

Operating Instructions _____ **US**

Mode d'emploi _____ **FR**

Manual de instrucciones _____ **ES**

MDR-DS6500

WARNING

To reduce the risk of fire or electric shock, do not expose this apparatus to rain or moisture.

For customers in the USA

Owner's Record

The model number is located at the bottom of the processor and both side of the headband.

The serial number is located at the bottom of the processor and right inner side of the headband.

Record these numbers in the spaces provided below. Refer to them whenever you call upon your Sony dealer regarding this product.

Model No. MDR-DS6500

Processor DP-RF6500

Headphones MDR-RF6500

Serial No.

Processor _____

Headphones _____

The following FCC statement applies only to the version of this model manufactured for sale in the USA. Other versions may not comply with FCC technical regulations

NOTE

This equipment must not be co-located or operated in conjunction with any other antenna or transmitter.

NOTE

This equipment has been tested and found to comply with the limits for a Class B digital device, pursuant to Part 15 of the FCC Rules. These limits are designed to provide reasonable protection against harmful interference in a residential installation.

This equipment generates, uses and can radiate radio frequency energy and, if not installed and used in accordance with the instructions, may cause harmful interference to radio communications. However, there is no guarantee that interference will not occur in a particular installation. If this equipment does cause harmful interference to radio or television reception, which can be determined by turning the equipment off and on, the user is encouraged to try to correct the interference by one or more of the following measures:

- Reorient or relocate the receiving antenna.
- Increase the separation between the equipment and receiver.
- Connect the equipment into an outlet on a circuit different from that to which the receiver is connected.
- Consult the dealer or an experienced radio/TV technician for help.

**For the state of California, USA only
Perchlorate Material - special handling
may apply, See
[www.dtsc.ca.gov/hazardouswaste/
perchlorate](http://www.dtsc.ca.gov/hazardouswaste/perchlorate)
Perchlorate material: Lithium battery
contains perchlorate**

CAUTION

You are cautioned that any changes or modifications not expressly approved in this manual could void your authority to operate this equipment.

For customers in Canada

Operation is subject to the following two conditions: (1) this device may not cause interference, and (2) this device must accept any interference, including interference that may cause undesired operation of the device.

This Class B digital apparatus complies with Canadian ICES-003.

The following FCC/IC statement applies only to the version of this model manufactured for sale in the USA and Canada. Other versions may not comply with FCC/IC technical regulations.

This headphones comply with FCC/IC radiation exposure limits set forth for an uncontrolled environment and meets the FCC radio frequency (RF) Exposure Guidelines in Supplement C to OET65 and RSS-102 of the IC radio frequency (RF) Exposure rules. This equipment has very low levels of RF energy that are deemed to comply without testing of specific absorption ratio (SAR).

This processor complies with FCC/IC radiation exposure limits set forth for an uncontrolled environment and meets the FCC radio frequency (RF) Exposure Guidelines in Supplement C to OET65 and RSS-102 of the IC radio frequency (RF) Exposure rules.

This processor has very low levels of RF energy that it deemed to comply without maximum permissive exposure evaluation (MPE). But it is desirable that it should be installed and operated keeping the radiator at least 20 cm or more away from person's body (excluding extremities: hands, wrists, feet and ankles).

FOR UNITED STATES CUSTOMERS. NOT APPLICABLE IN CANADA, INCLUDING IN THE PROVINCE OF QUEBEC.

POUR LES CONSOMMATEURS AUX ÉTATS-UNIS. NON APPLICABLE AU CANADA, Y COMPRIS LA PROVINCE DE QUÉBEC.

This device complies with Part 15 of the FCC Rules.

Operation is subject to the following two conditions:

(1) this device may not cause harmful interference, and

(2) this device must accept any interference received, including interference that may cause undesired operation.

US

Table Of Contents

Main Features	5
Checking the Components and Accessories.....	6
Location and Function of Parts.....	7
Processor Part Descriptions.....	7
Headphones Part Descriptions.....	9
Charging the Headphones.....	10
Checking the remaining battery power	12
Connecting the Headphone System	13
Connecting the processor to digital components.....	13
Connecting the processor to analog components.....	14
Listening to a Connected Component	16
Replacing the Ear Pads.....	23
Troubleshooting	24
Precautions	28
Specifications.....	29

Main Features

The MDR-DS6500 is a digital surround headphone system that allows you to enjoy the surround sound field of a BD/DVD or other multi-channel source wirelessly.

You can enjoy multi-channel surround sound with headphones by simply connecting the digital surround processor to a BD/DVD device, digital satellite/TV receiver, GAME device or other device with the supplied cable.

- 7.1ch VPT (Virtualphones Technology)*¹ reproduces the three-dimensional surround of multi-channel speakers.
- Large size 40 mm driver units for premium movie theater sound quality.
- Wireless transmission means you can use these headphones anywhere indoors without worrying about things getting in the way. CD sound quality achieved by uncompressed digital transmission. (Transmission distance: Up to approx. 100 m*²)
- Selectable surround mode. (CINEMA/GAME/VOICE (STEREO))
- Automatic tuning on headphones for the best reception of signal. The system can switch to a free channel automatically without any sound interruption before the signal is blocked.
- Fast recharging function with secure charging mechanism.
- Long playback time. (approx. 20 hours)
- Wide variety of media formats supported.
(Max. 7.1ch sound field achieved by Dolby Pro Logic IIX support*³. Supported media formats: Dolby Digital, Dolby Digital Surround EX, DTS, DTS-ES Matrix, and DTS-ES Discrete)

*¹ “Virtualphones Technology” is a registered trademark of Sony Corporation.

*² Transmission distance varies depending on condition of use.

*³ The processor of this system incorporates the Dolby Digital decoder, Dolby Pro Logic IIX decoder, and DTS decoder.

The processor of this system is manufactured under license from Dolby Laboratories and Digital Theater Systems, Inc.

Manufactured under license from Dolby Laboratories. Dolby, Pro Logic, and the double-D symbol are trademarks of Dolby Laboratories.

Manufactured under license under U.S. Patent #'s: 5,451,942; 5,956,674; 5,974,380; 5,978,762; 6,487,535 & other U.S. and worldwide patents issued & pending. DTS and the Symbol are registered trademarks & DTS Digital Surround and the DTS logos are trademarks of DTS, Inc. Product includes software. © DTS, Inc. All Rights Reserved.

Checking the Components and Accessories

Before setting up the system, check that all of the components are included.

Processor DP-RF6500 (1)

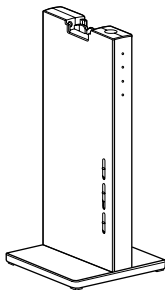

Wireless stereo headphones MDR-RF6500 (1)

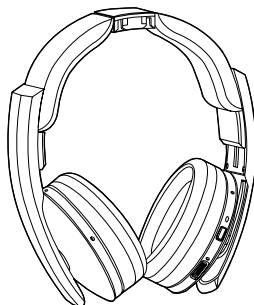

AC power adaptor (1)

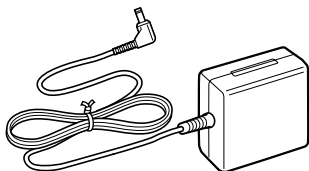

**Optical digital connecting cable
(rectangular type ↔ rectangular type) (1)**

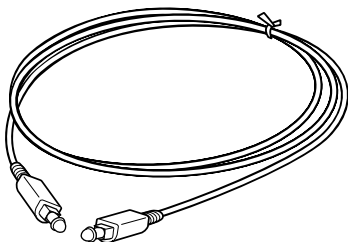

Location and Function of Parts

Processor Part Descriptions

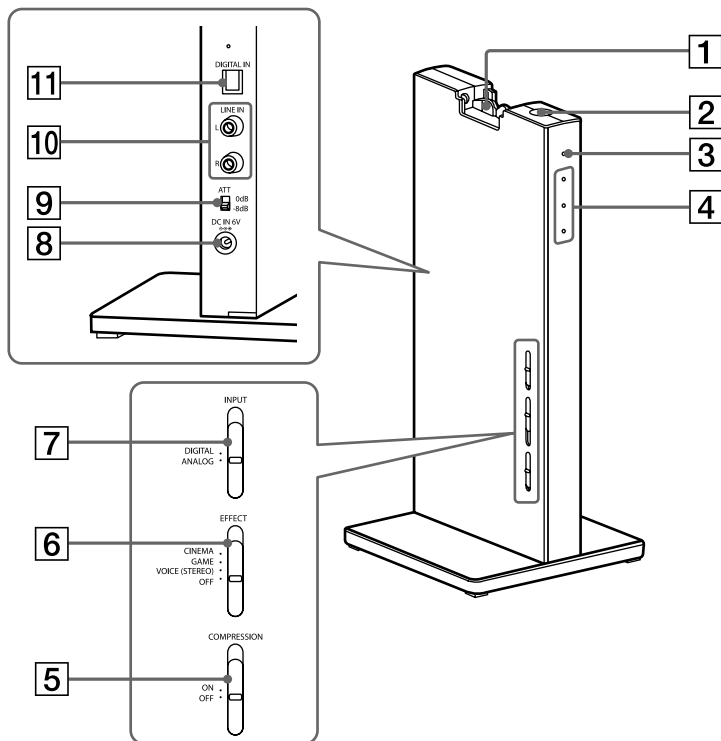

1 Contact pin

2 I / $\text{\textcircled{P}}$ (on/standby) button

3 Power indicator

Lights up in green while emitting RF signals.

4 Decode Mode indicators

(See page 19 for details.)

5 COMPRESSION switch

(See page 18 for details.)

6 EFFECT switch

(See page 17 for details.)

Slide to select the sound field (CINEMA/ GAME/VOICE (STEREO)/OFF).

7 INPUT switch

(See page 17 for details.)

Slide to select the input source (DIGITAL/ ANALOG).

8 DC IN 6V jack

Connect the supplied AC power adaptor to this jack. (Be sure to use the supplied AC power adaptor. Using products with a different plug polarity or other characteristics can cause a malfunction.)

9 ATT (attenuator) switch

Set this switch to “0 dB” if the volume is too low for analog input. Normally, this switch should be set to “-8 dB.”

(Continued)

10 LINE IN jacks

(See page 14 for details.)

Connect the audio output jacks on an audio or video component (sold separately), such as a video cassette player or TV, stereo system, VCR, etc. to these jacks.

11 DIGITAL IN jack

(See page 13 for details.)

Connect a BD/DVD device, digital satellite/TV receiver, or other digital component (sold separately) to this jack.

Headphones Part Descriptions

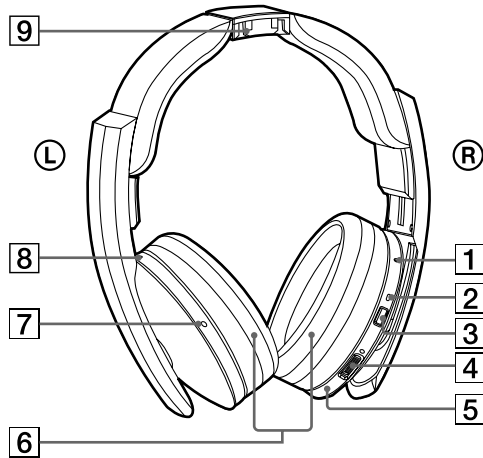

1 Reset button

2 Power indicator

The power indicator lights up in green when the power is on.

3 POWER button

4 VOL (Volume) control*

Use to adjust the volume.

5 Right housing

6 Ear pad

7 Left housing*

8 Charging indicator

Lights up in red while charging.

9 Contact point

* There is a tactile dot on the headphones for easy recognition.

Charging the Headphones

The headphones contain a rechargeable Lithium-Ion battery. Be sure to charge it before using for the first time. To charge the headphones, place them on the processor.

1 Connect the supplied AC power adaptor to the processor.

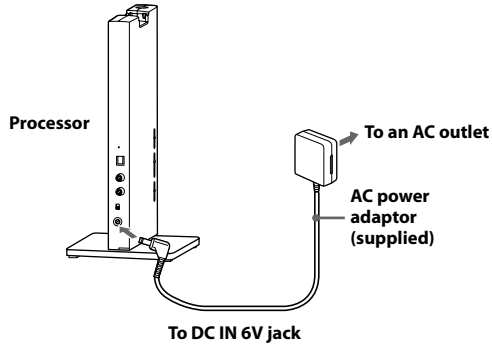

Notes

- Be sure to use the supplied AC power adaptor. Using AC adaptors with different plug polarity or other characteristics can cause product failure.



Unified polarity plug

- Be sure to always use the supplied AC power adaptor. Even AC power adaptors having the same voltage and plug polarity can damage this product due to the current capacity or other factors.
- Connect the AC power adaptor to an easily accessible AC outlet. Should you notice an abnormality in the AC power adaptor, disconnect it from the AC outlet immediately.

2 Rest the headphones on the processor so that the headphones' contact point meets the processor's contact pin, and make sure that the charging indicator lights up.

It takes approx. 3 hours to fully charge the battery (the charging indicator goes off when charging is complete).

When placing the headphones on the processor, be sure to hold them with both hands so that the right and left housings are horizontal, and place the headphones vertically on the processor. When the processor's contact pin meets the headphones' contact point correctly, you can hear a click sound and the charging indicator lights up.

Charging is completed in about 3 hours and the charging indicator lights off, there is no need to remove the headphones from the processor after charging has completed.

The headphones can be placed on the processor in any direction.

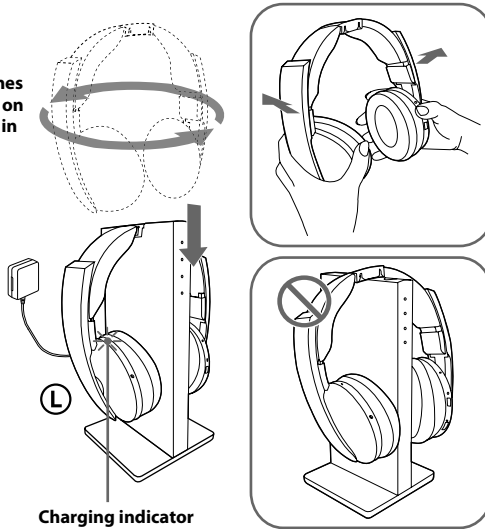

The headphones is not placed correctly.

Notes

- Check if the headphones are rested on the processor correctly.
- The indicator will not light up if the headphones' contact point does not meet the processor's contact pin. In this case, remove the headphones and place them on the processor again so that the indicator lights up.
- The processor automatically turns off while charging the battery.
- Charge in an environmental temperature of between 5°C and 35°C (between 41°F and 95°F). If the headphones is charged outside the recommended temperature range, the charging indicator flashes and charging stops. Otherwise, the battery may not be charged.
- Do not touch the contact pin of the processor. If a contact pin becomes dirty, charging may not be possible.
- Charging may not be completed if the processor's contact pin and headphones' contact point are dusty. Wipe them with a cotton bud, etc.

(Continued)

- If you do not use the headphones for a long period of time, the life of the rechargeable battery may become short. The life of the rechargeable battery improve when you repeat the charging and discharging process several times.
- The rechargeable Lithium-Ion battery should be replaced with a new one when it lasts only half the expected time, after a full charge has been performed. The rechargeable battery is not commercially available. The rechargeable battery is not intended to be replaced by the user, please contact your nearest Sony dealer for a new battery replacement.
- Do not store the headphones in hot places for a long period of time. Charge the battery once a year to prevent over discharge.
- Avoid exposure to extreme temperature, direct sunlight, moisture, sand, dust or mechanical shock.

Charging and usage time

Approx. charging time	Approx. usage time* ¹
3 hours* ²	20 hours* ³

*¹ at 1 kHz, 1 mW + 1 mW output

*² hours required to fully charge an empty battery

*³ Time may vary, depending on the temperature or conditions of use.

Checking the remaining battery power

To check the battery power, press and hold the POWER button about 2 seconds. The battery is still serviceable if the power indicator on the right housing lights up in green. Charge the rechargeable battery if the power indicator dims or flashes, or the sound becomes distorted or noisy.

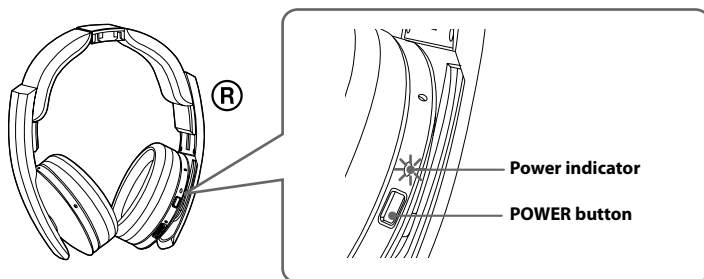

Connecting the Headphone System

Connecting the processor to digital components

Use the supplied optical digital connecting cable to connect the optical digital output jack on a BD/DVD device, digital satellite/TV receiver, GAME device or other digital component* to the DIGITAL IN jack of the processor.

The connected AV component may need to be set up for optical digital output. Refer to the operating instructions of the connected device.

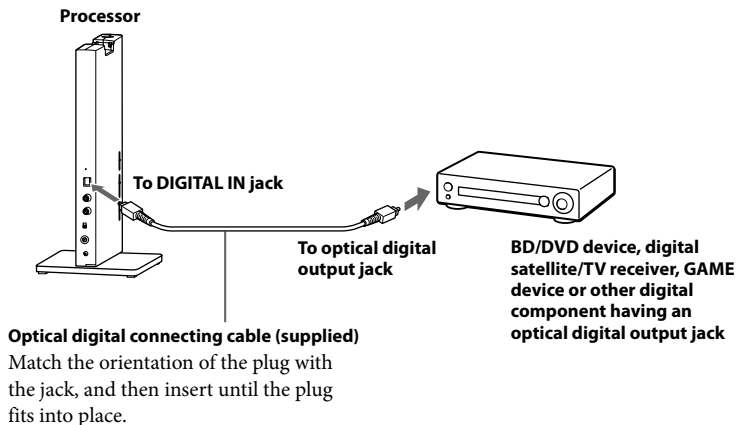

Notes

- The optical digital connecting cable is an extremely high-precision device and is sensitive to jolts and external pressure. Therefore, be careful when inserting and removing the cable plug.
- The digital input for the processor does not support sampling frequencies of 32 kHz/96 kHz. Set the digital output setting of the BD/DVD device to 48 kHz/44.1 kHz when using this system. Noise may be heard when a 32 kHz/96 kHz digital signal is input. If this happens, connect an audio cord to the LINE IN (L/R) jacks, and enjoy the audio via the analog input.

* Connection to the optical digital output jack on your personal computer is not guaranteed to work with this system.

DTS

- A DTS-compatible BD/DVD device is required for playback of BD/DVDs recorded in DTS audio. (For more details, refer to the operating instruction of your BD/DVD device.)
- When playing CDs recorded in DTS format, noise may occur when fast forwarding or rewinding. This is not a malfunction.
- If the DTS digital output is set to "OFF" on the BD/DVD device, no sound may be heard even if the DTS output is selected in the BD/DVD menu.

(Continued)

Notes on optical digital connecting cable

- Do not drop objects on the optical digital connecting cable or expose the cable to shock.
- Grasp the plug to connect or disconnect the cable.
- Be sure that the ends of the optical digital connecting cable are kept clean. Dust at the ends of the cable can degrade performance.
- When storing the system, attach the cap to the end of the plug and be careful not to fold or bend the optical digital connecting cable with a bend radius less than 25 mm (1 inch).

The bend radius of the optical digital connecting cable should be no less than 25 mm (1 inch).

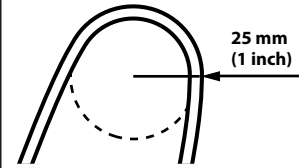

Connecting the processor to analog components

Use an audio cord (sold separately) to connect the audio output jacks on a VCR, TV, or other component to the LINE IN (L/R) jacks on the processor.

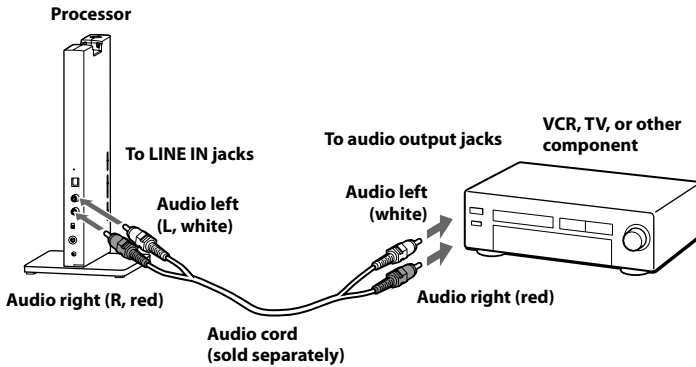

Connecting cables (sold separately)

Use the connecting cable (stereo mini-plug ↔ pin plug × 2) when connecting a stereo mini-jack (headphones jack, etc.) to the LINE IN jacks.

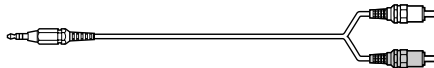

In this case, set the volume on the player at a medium level. Noise can occur if the volume on the player is set too low.

Setting the input level

If the volume is low using the analog input, set the ATT (attenuator) switch to “0 dB.”

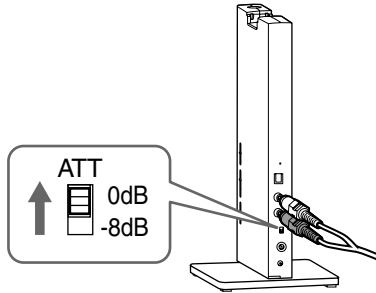

Setting	Connected components
0 dB	TV, portable components, and other components with a low output level
-8 dB	Other components (initial settings)

Notes

- Be sure to lower the volume before setting the ATT switch.
- If audio input to the LINE IN jacks is distorted (sometimes, noise can be heard at the same time), set the ATT switch to “-8 dB.”

Listening to a Connected Component

Before starting, be sure to read “Connecting the Headphone System” (pages 13 to 15) and make the proper connections.

1 Turn on the component connected to the processor.

BD/DVD device, digital satellite/TV receiver, GAME device, or other audio or video component

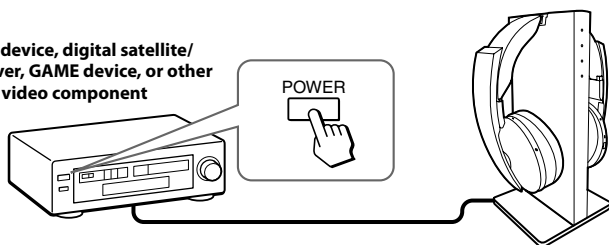

2 Remove the headphones from the processor.

The processor turns on automatically. The processor automatically detects the optimum frequency for transmission according to your room conditions. Then the Decode Mode indicator lights up, depending on the audio signal input from the connected audio or video component.

Signal transmission system

This unit employs a proprietary transmission system using 2.4 GHz frequency. You can enjoy non-compressed sound with this wireless system.

3 Put on the headphones.

Press the POWER button for 2 seconds to turn on the headphones, the power indicator lights up in green.

Be sure to match the right and left side of the headphones with your ears. Adjust the headphones band to fit your ears.

There is a tactile dot on the left housing to distinguish the left side.

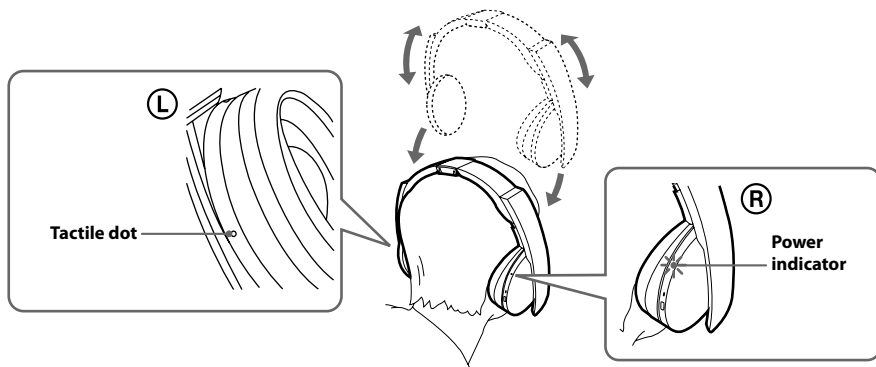

Note

Use the headphones within the signal transmission range (page 21).

4 Slide the INPUT switch to select the component you want to listen to.

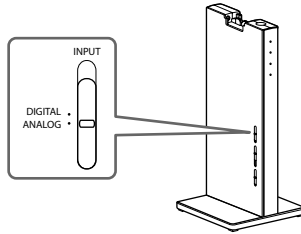

Position of switch	Selected sound source
DIGITAL	Sound of the component connected to DIGITAL IN jack.
ANALOG	Sound of the component connected to LINE IN jacks.

Note

To listen to dual audio (MAIN/SUB) sound sources, connect to the LINE IN jacks, and then select the sound source you want to listen to on the player, TV, or other component.

5 Start playback of the component selected in step 4.

6 Slide the switch to select the desired sound field, EFFECT or COMPRESSION.

EFFECT switch

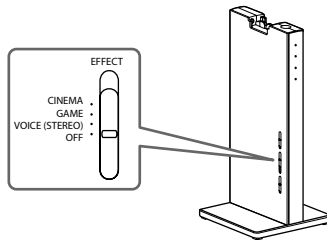

(Continued)

Position of switch	Sound field and suitable sound source
OFF	Normal playback of the headphones.
VOICE (STEREO)	Produces a clearer announcer's voice.
GAME	Creates an accurate spatial sound and provides a clear sense of direction. Produces powerful and realistic sound for multi-channel surround sound video games. Suitable for video games with multi-channel sound sources.
CINEMA	Provides a surround-sound environment with a more natural sound quality (particularly in dialog). Produces a high sound quality that is found in the latest movie theaters.

Notes

- The volume of the headphones may vary, depending on the input signal and the setting of the EFFECT switch.
- The surround sound effect may not be obtained from sound sources that do not incorporate video, such as music CDs.
- This system simulates the average HRTF* common to most people. However, the effect can differ from person to person since the HRTF can vary between individuals.

* Head Related Transfer Function

COMPRESSION switch

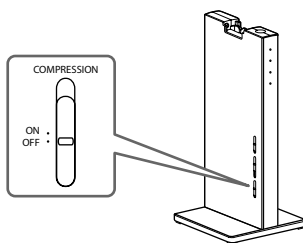

Position of switch	Playback Effect
OFF	When the EFFECT switch is selected, the sound mode changes to the selected effect.
ON	This function maintains the overall level of program material: explosive sounds are attenuated while lower level sounds (dialogue, etc.) are enhanced. Effective for audio signals with a wide dynamic range such as movies and classical music.

Illustration of the compression process

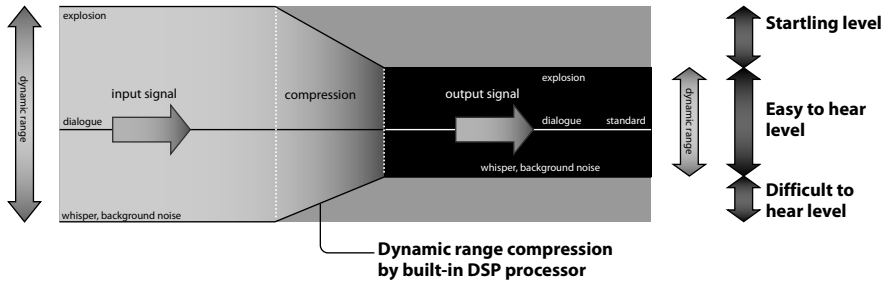

Decode Mode indicators

The processor automatically identifies the format of the input audio signal and the corresponding indicator lights up. Switch the audio between Dolby Digital, DTS, etc., on the connected equipment (BD/DVD device, digital satellite/TV receiver, etc.).

- Dolby Digital: Input signal recorded in the Dolby Digital format.
- Dolby PLIIx: Analog input signal, digital input PCM signal, or Dolby Digital signal processed by DOLBY PRO LOGIC IIx.
(If the EFFECT switch is set to "OFF" or "VOICE (STEREO)," it is not processed by DOLBY PRO LOGIC IIx.)
- DTS: Input signal recorded in the DTS format.

Note

If the equipment connected to the DIGITAL IN jack is not playing back (fast forwarding, rewinding, etc.), the Decode Mode indicators may not light up correctly.

7 Adjust the volume.

To raise the volume, turn the VOL (Volume) control towards the tactile dot, and vice versa.

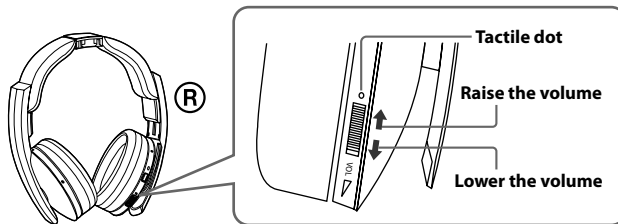

(Continued)

8 When you finished using the headphones, turn off the processor.

Press the **I** /  button on the processor to turn off the main power.

9 Place the headphones on the processor for charging.

Notes

- When watching films, be careful not to raise the volume too high in quiet scenes. You may hurt your ears when a loud scene is played.
- You may hear some noise when you disconnect the AC power adaptor from the processor before removing the headphones.

Transition time between modes

When sliding switches on the processor to change to new modes, the transition time between modes may vary. This is due to differences in system control between modes.

The power turns off automatically when you place the headphones on the processor

Charging will start automatically.

If a beep sound is heard from the headphones

A repeated beep sound is heard if the processor is not turned on or if the headphones are outside the RF signal transmission area. If you hear a beep sound, turn the processor on or move closer to the processor and use the headphones in the RF signal transmission area. If the beep sound does not stop even after turning the processor on or moving closer to the processor, the cause is likely to be interference from, for example, another wireless device using the 2.4 GHz wireless frequency band or electromagnetic waves generated from a microwave oven. Try taking the following measures.

- Place the processor away from a device that generates electromagnetic waves such as in a location in which a wireless LAN or other wireless device or microwave oven is used.
- Point the antenna of the headphones towards the antenna of the processor's direction, and make sure the signal is not blocked by any obstacles (page 21).
- Change the installation location or position of the antenna of the processor, and move to a location in which sound can be heard from the headphones.
- Install the processor outside of a rack, do not install it at the back of a rack.
- Install the processor in a location where no metal is present, do not install it on a metal table.
- Move the processor and headphones as close as possible to each other.

RF signal transmission area

- The approximate RF signal transmission area from the processor to the headphones is up to 100 m but it varies depending on whether obstacles (human body, metal, wall, etc.) are present and the reception conditions.
- The antennas of this system are built into the parts indicated by the dotted lines in the illustration below.

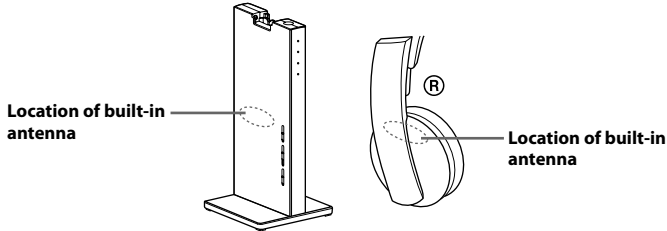

If there are any obstacles between the antenna part of the processor and the antenna part of the headphones, the signal transmission range may become shorter. In such a case, ensure no obstacles are between the antennas of the processor and headphones.

- The sound may be interrupted if you move out of the signal transmission range or the reception conditions around you deteriorate during use. The sound may also be interrupted as a result of obstacles, installation location or positioning of the processor and orientation of the headphones. This phenomenon is due to the characteristics of RF signals, and is not an indication of a malfunction.

Notes

- This system uses a signal in the 2.4 GHz frequency band so use under the following conditions may affect the signal transmission range.
 - An obstacle such as a human body, metal, or wall is between the processor and headphones.
 - The processor is installed at the back of a rack.
 - In a location in which a wireless LAN has been built, in a location in which a microwave oven is used nearby or other electromagnetic waves are generated, etc.
 - In a location in which another wireless device uses the 2.4 GHz frequency band.
- This system and a wireless LAN (IEEE802.11b/g) use the same frequency band (2.4 GHz) so use near a device incorporating a wireless LAN function will result in the generation of signal interference, which may cause the communication speed to deteriorate, and noise or sound interruption. In such a case, take the following measures.
 - When using the system within 10 m from a device incorporating a wireless LAN function, turn the wireless LAN function off.
 - Move the processor and headphones as close as possible to each other.
- Do not install the processor near metal objects such as on a metal table.
- The sound may be interrupted if the signal of this system is blocked by an obstacle. This phenomenon is due to the characteristics of RF signals, and is not an indication of a malfunction.

(Continued)

If an audio signal is not input for about 30 mins

RF signal transmission from the processor automatically stops when an audio signal is not input for about 30 minutes. When the transmission stops, the processor's power indicator blinks in green for 30 seconds and then turns off. RF signal transmission may stop when an extremely low sound is input for about 30 minutes. If this happens, raise the volume of the connected AV component as high as possible to the extent that the sound is not distorted and lower the volume of the headphones. If signal noise is output from a component connected to the AUDIO IN jacks, RF signal transmission may not stop.

If the processor is turned off

The headphones will be turned off automatically after 5 minutes. When you want to use the system again, turn the headphones and processor on.

If you move out from the signal transmission range, the headphones cannot be connected to the system, and will turn off automatically after 5 minutes.

Note

The processor only works with its supplied headphones.

Replacing the Ear Pads

The ear pads are replaceable. If the ear pads become dirty or worn out, replace them as illustrated below. The ear pads are not commercially available. You can order replacements from the store where you purchased this system, or at your nearest Sony dealer.

- 1 Remove the old ear pad by pulling it off.**

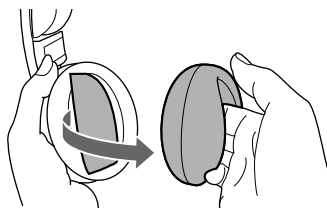

- 2 Place the new ear pad around the housing.**

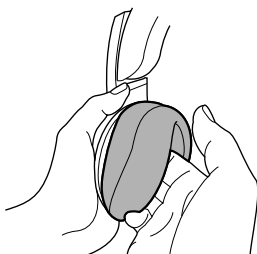

Troubleshooting

If you run into any problems using this headphone system, use the following checklist. Should any problem persist, consult your nearest Sony dealer.

Symptom	Cause and remedy
No sound	<ul style="list-style-type: none"> ➔ Check the connection between the processor and the AV component. ➔ Check that the connected AV component's optical digital output is set to "ON" when selecting digital input. ➔ Turn on the AV component connected to the processor, and start the playback. ➔ Turn on the processor and headphones. ➔ Check that the INPUT switch on the processor is set to the component you want to listen to. ➔ If you connect the processor to an AV component using the headphones jack, raise the volume level on the connected AV component as high as possible to the extent that the sound is not distorted. ➔ Raise the headphones volume. ➔ The headphones' power indicator goes off. <ul style="list-style-type: none"> • Charge the rechargeable battery if it is weak. If the power indicator is still off after charging the battery, take the headphones to your nearest Sony dealer. ➔ You are trying to play a DTS audio track on a BD/DVD device that does not support DTS. <ul style="list-style-type: none"> • Either use a BD/DVD device that supports DTS, or select a Dolby Digital or PCM audio track. ➔ You are playing back a BD/DVD disc recorded in DTS when DTS digital output setting for the BD/DVD device (including GAME device) is "OFF" <ul style="list-style-type: none"> • Refer to the operating instruction of your BD/DVD device, and change the DTS digital output setting to "ON." ➔ You are playing back a BD/DVD disc recorded in DTS when the BD/DVD device (including GAME device) and the processor are analog-connected. <ul style="list-style-type: none"> • Use the digital connection. (Analog sound may not be output from the BD/DVD device.) • Set the sampling frequency of output signals for the device connected to the processor to 48 kHz/44.1 kHz.

Symptom	Cause and remedy
Distorted or intermittent sound (sometimes with noise)	<ul style="list-style-type: none"> ➔ Charge the rechargeable battery if it is weak. If the power indicator is still off after charging the battery, take the headphones to a Sony dealer. ➔ Check if there is any wireless apparatus using 2.4 GHz frequency, or a microwave oven in the vicinity. ➔ Change the position of the processor. ➔ When analog input is selected, change the ATT switch on the processor to “-8 dB” ➔ If you connect the processor to an AV component using the headphones jack, lower the volume level on the connected AV component. ➔ When using DTS audio sources, set the EFFECT switch on the processor to “CINEMA” or “GAME” or “VOICE (STEREO)” mode (page 17, 18). ➔ Set the sampling frequency of the output signal of any component connected to the processor to 48 kHz/44.1 kHz.
Low sound	<ul style="list-style-type: none"> ➔ When analog input is selected, change the ATT switch on the processor to “0 dB.” ➔ If you connect the processor to an AV component using the headphones jack, raise the volume level on the connected AV component as high as possible to the extent that the sound is not distorted. ➔ Raise the headphones volume.
Loud background noise	<ul style="list-style-type: none"> ➔ If you connect the processor to an AV component using the headphones jack, raise the volume level on the connected AV component as high as possible to the extent that the sound is not distorted. ➔ Charge the rechargeable battery if it is weak. If the power indicator is still off after charging the battery, take the headphones to your nearest Sony dealer. ➔ Check if there is any wireless apparatus using 2.4 GHz frequency, or a microwave oven in the vicinity.
The sound cuts off (When using analog input)	<ul style="list-style-type: none"> ➔ The processor stop transmitting if no signal is input for about 30 minutes. <ul style="list-style-type: none"> • Set the ATT switch on the processor to “0 dB.” • If you connect the processor to an AV component using the headphones jack, raise the volume level on the connected AV component as high as possible to the extent that the sound is not distorted.
The surround sound effect is not obtained	<ul style="list-style-type: none"> ➔ Set the EFFECT switch on the processor to “CINEMA” or “GAME” mode (page 17, 18). ➔ The audio being played is not a multi-channel signal. <ul style="list-style-type: none"> • The surround effect does not work for monaural sound sources.
The Dolby Digital indicator does not turn on	<ul style="list-style-type: none"> ➔ The digital audio output setting for the BD/DVD device (including GAME device) may be set to “PCM.” <ul style="list-style-type: none"> • Refer to the operating instruction of your BD/DVD device, and change the setting (such as “Dolby Digital/PCM” or “Dolby Digital”) for usage with components having built-in Dolby Digital decoders. ➔ Playback signals are not recorded in Dolby Digital format. ➔ The audio for the chapter being played is not a Dolby Digital signal.

(Continued)

Symptom	Cause and remedy
The Dolby PLIIx indicator does not turn on	<ul style="list-style-type: none"> ➔ The EFFECT switch on the processor is set to “OFF” or “VOICE (STEREO).” ➔ When the INPUT switch is set to DIGITAL, PCM signal or Dolby Digital signal is not input.
The Dolby PLIIx indicator turns on	<ul style="list-style-type: none"> ➔ The EFFECT switch on the processor is set to “CINEMA” or “GAME” mode. ➔ Analog input signal, digital input PCM signal, Dolby Digital signal is input.
The DTS indicator does not turn on	<ul style="list-style-type: none"> ➔ The DTS digital output setting on the BD/DVD device (including GAME device) is set to “OFF.” <ul style="list-style-type: none"> • Refer to the operating instruction of your BD/DVD device, and change the DTS digital output setting to “ON.” ➔ Playback signals are not recorded in DTS format. ➔ The audio for the chapter being played is not a DTS signal. ➔ The BD/DVD device does not support DTS format. <ul style="list-style-type: none"> • Use a BD/DVD device that supports DTS.
The battery cannot be charged	<ul style="list-style-type: none"> ➔ Check if the charging indicator turns on. If not, put the headphones on the processor correctly so that the charging indicator turns on. ➔ The processor’s contact pin and headphones’ contact point are dusty. <ul style="list-style-type: none"> • Wipe them with a cotton bud, etc.
The charging indicator blinks.	<ul style="list-style-type: none"> ➔ The battery cannot be charged. <ul style="list-style-type: none"> • You are attempting to charge the battery in an environment outside the recommended temperature range of between 5°C and 35°C (between 41°F and 95°F). You cannot charge while the charging indicator flashes. • Charge in an environmental temperature of between 5°C and 35°C (between 41°F and 95°F).

Symptom**Cause and remedy**

Other devices (wireless LAN, cordless phone, etc.) using 2.4 GHz frequency around the processor become unusable

- ➔ If the wireless LAN uses the 2.4 GHz frequency, change the channel. If possible, use 5 GHz.
- ➔ Keep the processor more than 2 m away from other devices (wireless LAN, cordless phone, etc.) using the 2.4 GHz frequency.

The signal transmission range is short (sound is interrupted)

- ➔ If there is a device with a wireless LAN function, other wireless device, or a device that generates electromagnetic waves such as, for example, in a location where a microwave oven is used, use the system away from that device.
- ➔ Orient the antenna of the headphones toward the antenna of the processor, and make sure the signal is not blocked by an obstacle (page 21).
- ➔ Install the processor at a different location or position, or change the place in which you listen with the headphones.
- ➔ If the processor is installed at the back of a rack, install it outside of the rack.
- ➔ If the processor is installed on a metal table, install it in a location where no metal is present.
- ➔ Move the processor and headphones as close as possible to each other.

A repeated beep sounds

- ➔ The headphones cannot receive the signal from the processor.
 - Move within the RF signal transmission area.
 - Check the connection of the processor, AC power adaptor, and AC outlet.
 - Check if there is any wireless apparatus using 2.4 GHz frequency, or a microwave oven around the processor and headphones.
 - Change the position of the processor.
- ➔ There is no audio signal input for about 30 minutes and RF signals are not transmitted.

The unit does not operate properly

- ➔ Reset the unit. Pairing information is not deleted by this operation. Insert a small ball point pen, etc. into the hole, and push until you feel a click.

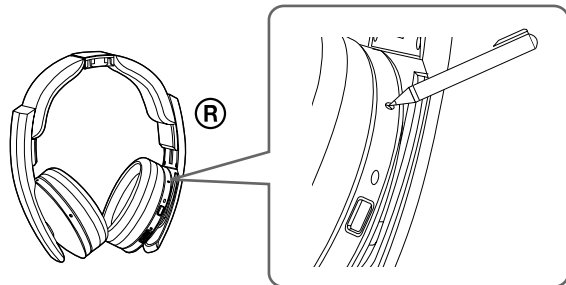

Precautions

On safety

- Do not drop, hit, or otherwise expose the processor or headphones to strong shock of any kind. This could damage the product.
- Do not disassemble or attempt to open any parts of the system.

On power sources and placement

- If you are not going to use the system for a long time, unplug the AC power adaptor from the AC outlet. When removing the plug, grip the AC power adaptor.
Do not pull on the cord.
- Do not place the system in any of the following locations.
 - Location exposed to direct sunlight, near a heater, or other extremely high-temperature location
 - Dusty location
 - On an unsteady or inclined surface
 - Location exposed to large amounts of vibration
 - Bathroom or other high-humidity locations

On headphones

Act considerately

When the volume is too high, the sound leaks outside the headphones. Be careful not to raise the volume so high that it bothers people around you. There is a tendency to raise the volume when using in noisy places. However, for reasons of safety, it is advised to keep the volume at a level whereby you can still hear sounds around you.

On cleaning

Use a soft cloth slightly moistened with mild detergent solution. Do not use solvents such as thinner, benzene or alcohol as these may damage the surface.

When the product breaks

- When the product breaks, or if a foreign object gets inside the unit, immediately turn off the power and consult your nearest Sony dealer.
- When taking the system to a Sony dealer, be sure to take both the headphones and processor.

Specifications

Digital surround processor (DP-RF6500)

Decoder functions	Dolby Digital Dolby Pro Logic IIx DTS DTS ES
Virtual surround function	OFF VOICE (STEREO) GAME CINEMA
Compression function	OFF ON
Modulation System	MSK
Carrier wave frequency	2.408 GHz – 2.473 GHz
Transmission distance	Approx. 100 m (328 ft) of longest*
Frequency response	12 Hz – 22,000 Hz (digital input)
Distortion rate	1% or less (1 kHz)
Audio inputs	Optical digital input (rectangular-type) × 1 Analog input (pin jack left/right) × 1
Power requirements	DC 6 V (800 mA) (from the supplied AC power adaptor)
Power consumption (rated)	2.0 W
Dimensions	Approx. 120 mm × 120 mm × 263 mm (4 3/4 in × 4 3/4 in × 10 3/8 in) (w/h/d)
Mass	Approx. 450 g (15.9 oz)
Operating temperature	5 °C to 35 °C (41 °F to 95 °F)

* The transmission distance is a rough estimate, and may vary depending on the surrounding environment and installation location.

Wireless stereo headphones (MDR-RF6500)

Playback frequency range	12 Hz – 22,000 Hz (digital input)
Power requirements	Built-in Lithium-Ion rechargeable battery
Mass	Approx. 320 g (11.3 oz)
Operating temperature	5 °C to 35 °C (41 °F to 95 °F)

Supplied accessories

- AC power adaptor (6 V) (1)
- Optical digital connecting cable (optical rectangular plug ↔ optical rectangular plug, 1.5 m (59 1/8 in)) (1)
- Operating Instructions (this manual) (1)
- Connection Guide

Design and specifications are subject to change without notice.

AVERTISSEMENT

Afin de réduire les risques d'incendie ou d'électrocution, ne pas exposer cet appareil à la pluie ou à l'humidité.

Pour les clients aux États-Unis

Enregistrement du propriétaire

Le numéro de modèle est situé en dessous du processeur et sur les deux côtés du serre-tête.

Le numéro de série est situé en dessous du processeur et sur le côté intérieur droit du serre-tête.

Inscrivez ces numéros dans les espaces ci-dessous. Incluez ces références lorsque vous contactez votre revendeur Sony concernant ce produit.

N° de modèle MDR-DS6500

Processeur DP-RF6500

Casque MDR-RF6500

N° de série

Processeur _____

Casque _____

La déclaration de conformité FCC suivante s'applique uniquement à la version de ce modèle fabriquée aux États-Unis. Il est possible que des versions différentes ne répondent pas aux spécifications techniques de la FCC

REMARQUE

Cet appareil ne doit pas être situé à proximité immédiate ni être utilisé en même temps qu'une autre antenne ni qu'un autre transmetteur.

REMARQUE

Cet appareil a été testé conforme aux limites pour un appareil numérique de Classe B, conformément à la section 15 du règlement de la FCC. Ces normes sont conçues pour assurer une protection raisonnable contre les interférences nuisibles dans un environnement résidentiel. Cet appareil génère, utilise et peut émettre de l'énergie radioélectrique et, s'il n'est pas installé ni utilisé selon les directives, peut causer des interférences nuisibles aux communications radio. Cependant, il n'existe aucune garantie que des interférences ne se produiront pas dans une installation particulière. Si cet appareil est source d'interférences nuisibles pour la réception radio ou télévisée, ce qui peut être déterminé en mettant l'appareil hors tension, puis sous tension, il est recommandé de tenter d'éliminer ces interférences en appliquant l'une ou plusieurs des mesures suivantes:

- Réorienter ou déplacer l'antenne réceptrice.
- Éloigner l'appareil du récepteur.
- Brancher l'appareil dans une prise d'un circuit différent de celui qui alimente le récepteur.
- Consulter le revendeur ou un technicien radio ou télévision qualifié pour obtenir de l'aide.

Uniquement pour l'État de Californie (États-Unis)

Matériau contenant du perchlorate: une manipulation particulière peut s'appliquer, voir

www.dtsc.ca.gov/hazardouswaste/perchlorate

Matériau contenant du perchlorate: la batterie au lithium contient du perchlorate

AVERTISSEMENT

Vous êtes averti que tout changement ou toute modification qui n'est pas expressément approuvée dans ce manuel pourrait annuler votre autorité à faire fonctionner cet appareil.

Pour les clients au Canada

Son utilisation est autorisée seulement aux conditions suivantes:

- (1) il ne doit pas produire de brouillage et
- (2) l'utilisateur du dispositif doit être prêt à accepter tout brouillage radioélectrique reçu, même si ce brouillage est susceptible de compromettre le fonctionnement du dispositif.

Cet appareil numérique de la classe B est conforme à la norme NMB-003 du Canada.

La déclaration de conformité FCC/IC suivante s'applique uniquement à la version de ce modèle fabriquée aux États-Unis et au Canada. Il est possible que des versions différentes ne répondent pas aux spécifications techniques de la FCC/IC.

Ce casque est conforme aux limites d'exposition de rayonnement de la FCC/IC prescrites pour un environnement non contrôlé, ainsi qu'à la norme d'exposition aux radiofréquences (RF) du Supplément C à OET65 et CNR-102 de l'IC. Cet appareil possède des niveaux d'énergie RF très bas se conformant sans tests nécessaires aux taux d'absorption spécifique (SAR).

Ce processeur est conforme aux limites d'exposition de rayonnement de la FCC/IC prescrites pour un environnement non contrôlé et se conforme aux exigences de conformité pour l'exposition aux radiofréquences (RF) de la FCC, Supplément C à OET65 et CNR-102.

Ce processeur possède des niveaux d'énergie RF très bas se conformant sans tests nécessaires de l'exposition maximale autorisée (MPE). Toutefois, il est préférable qu'il soit installé et utilisé à une distance minimale de 20 cm du corps humain (à l'exclusion des extrémités : mains, poignets, pieds et chevilles).

Table des matières

Principales caractéristiques.....	5
Inventaire des composants et accessoires	6
Position et fonction des pièces.....	7
Description des pièces du processeur.....	7
Description des pièces du casque.....	9
Recharger le casque	10
Vérification de la charge de batterie restante.....	12
Raccordement du système de casque	13
Raccordement du processeur aux appareils numériques.....	13
Raccordement du processeur aux appareils analogiques.....	14
Écoute d'un appareil raccordé.....	16
Remplacement des oreillettes.....	23
Guide de dépannage	24
Précautions	28
Spécifications.....	29

Principales caractéristiques

Le MDR-DS6500 est un système de casque ambiophonique numérique qui vous permet de profiter du son ambiophonique d'un disque BD (Blu-ray)/DVD ou d'une autre source multicanal sans fil.

Vous pouvez profiter du son ambiophonique multicanal avec le casque en branchant simplement le processeur ambiophonique numérique à un lecteur BD (Blu-ray)/DVD, un récepteur satellite/téléviseur numérique, une console de jeux vidéo GAME ou un autre appareil avec le câble fourni.

- La technologie VPT (Virtualphones Technology)^{*1} 7.1 canaux reproduit le son ambiophonique tridimensionnel de haut-parleurs multicanal.
- Grands transducteurs de 40 mm pour une excellente qualité audio comme au cinéma.
- La transmission sans fil signifie que vous pouvez utiliser ce casque en intérieur sans vous soucier des obstacles. Qualité sonore CD grâce à la transmission numérique non compressée. (Distance de transmission: environ 100 m^{*2})
- Modèle ambiophonique sélectionnable. (CINEMA/GAME/VOICE (STEREO))
- Réglage automatique du casque pour une réception de signal optimale. Le système peut passer sur un canal libre automatiquement sans aucune interruption sonore avant le blocage du signal.
- Fonction de recharge rapide avec un mécanisme de chargement sécurisé.
- Lecture longue durée. (Environ 20 heures)
- Grande variété de formats de support pris en charge. (Son 7.1 canaux max. grâce à la prise en charge de Dolby Pro Logic IIx^{*3}. Formats de support pris en charge: Dolby Digital, Dolby Digital Surround EX, DTS, DTS-ES Matrix et DTS-ES Discrete)

^{*1} « Virtualphones Technology » est une marque déposée de Sony Corporation.

^{*2} La distance de transmission varie en fonction des conditions d'utilisation.

^{*3} Le processeur de ce système intègre les décodeurs Dolby Digital, Dolby Pro Logic IIx et DTS. Le processeur de ce système est fabriqué sous licence de Dolby Laboratories et Digital Theater Systems, Inc. Fabriqué sous licence de Dolby Laboratories. Dolby, Pro Logic et le logo double D sont des marques commerciales de Dolby Laboratories. Fabriqué sous licence, conformément aux brevets enregistrés aux États-Unis: 5 451 942; 5 956 674; 5 974 380; 5 978 762; 6 487 535, ainsi que d'autres brevets délivrés ou en cours, aux États-Unis ou ailleurs dans le monde. DTS et le Logo sont des marques déposées, et DTS Digital Surround ainsi que les logos DTS sont des marques commerciales de DTS, Inc. Un produit inclut un logiciel. © DTS, Inc. Tous droits réservés.

Inventaire des composants et accessoires

Avant d'installer le système, vérifiez que tous les composants sont présents.

Processeur DP-RF6500 (1)

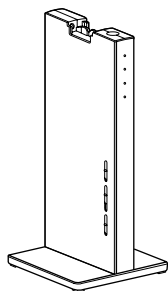

Casque d'écoute stéréo sans fil MDR-RF6500 (1)

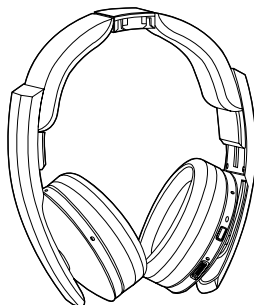

Adaptateur secteur (1)

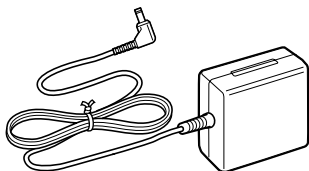

**Câble de raccordement numérique optique
(type rectangulaire ↔ type rectangulaire) (1)**

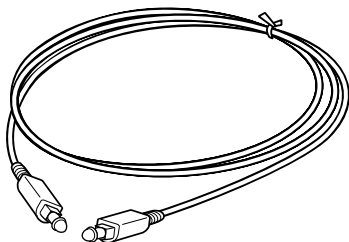

Position et fonction des pièces

Description des pièces du processeur

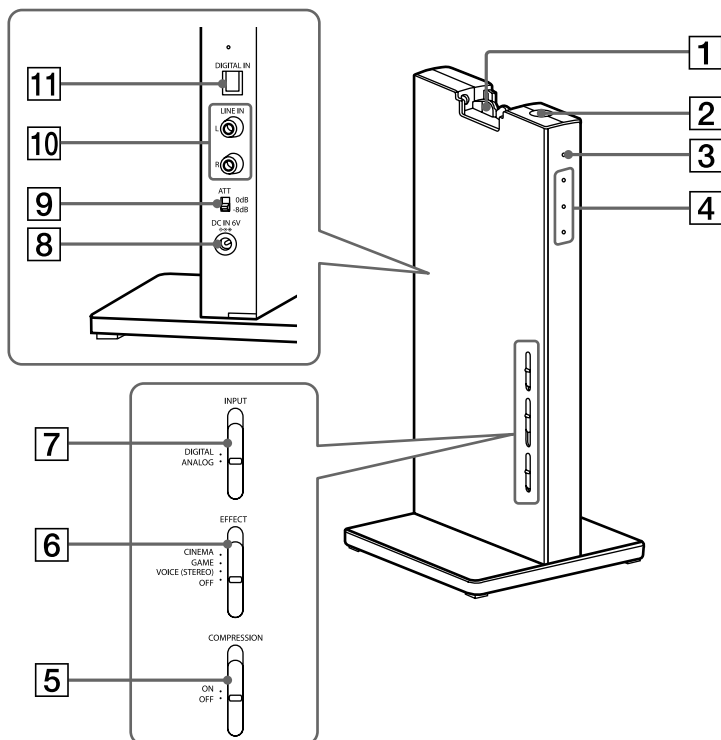

1 Broche de contact

2 Touche I / $\text{\textcircled{P}}$ (marche/veille)

3 Témoin d'alimentation

S'allume en vert lorsqu'il émet des signaux radio.

4 Témoins Mode décodage

(Pour plus d'informations, référez-vous à la page 19.)

5 Commutateur COMPRESSION

(Pour plus d'informations, référez-vous à la page 18.)

6 Commutateur EFFECT

(Pour plus d'informations, référez-vous à la page 18.)

Faites-le glisser pour sélectionner le champ de son (CINEMA/GAME/VOICE (STEREO)/OFF).

7 Commutateur INPUT

(Pour plus d'informations, référez-vous à la page 17.)

Faites-le glisser pour sélectionner la source d'entrée (DIGITAL/ANALOG).

(Suite)

8 **Prise DC IN 6V**

Branchez l'adaptateur secteur fourni à cette prise. (Veillez à utiliser l'adaptateur secteur fourni. L'utilisation de produits possédant une polarité de fiche différente ou d'autres caractéristiques pourrait provoquer un dysfonctionnement.)

9 **Commutateur ATT (atténuateur)**

Réglez ce commutateur sur « 0 dB » si le volume de l'entrée analogique est trop faible. En fonctionnement normal, ce commutateur doit être réglé sur « -8 dB ».

10 **Prises LINE IN**

(Pour plus d'informations, référez-vous à la page 14.)

Raccordez ces prises aux prises de sortie audio d'un appareil audio ou vidéo (vendu séparément), comme un magnétoscope ou un téléviseur, etc.

11 **Prise DIGITAL IN**

(Pour plus d'informations, référez-vous à la page 13.)

Raccordez à cette prise un appareil BD (Blu-ray)/DVD, un récepteur satellite/téléviseur numérique ou tout autre appareil numérique (vendu séparément).

Description des pièces du casque

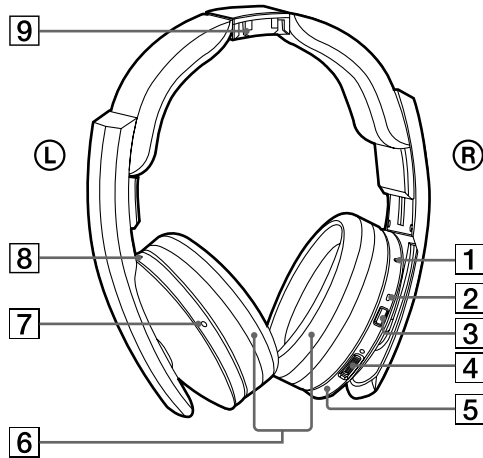

1 Touche de réinitialisation

2 Témoin d'alimentation

Le témoin d'alimentation s'allume en vert lorsqu'il est sous tension.

3 Touche POWER

4 Molette VOL (Volume)*

Permet de régler le volume.

5 Capsule de droite

6 Oreillette

7 Capsule de gauche*

8 Témoin de charge

S'allume en rouge pendant la charge.

9 Point de contact

* Le casque possède un point tactile pour vous permettre de le reconnaître aisément.

Recharger le casque

Le casque contient une batterie au lithium-ion rechargeable.
Veillez à la charger avant de l'utiliser pour la première fois.
Pour recharger le casque, placez-le sur le processeur.

1 Branchez l'adaptateur secteur fourni au processeur.

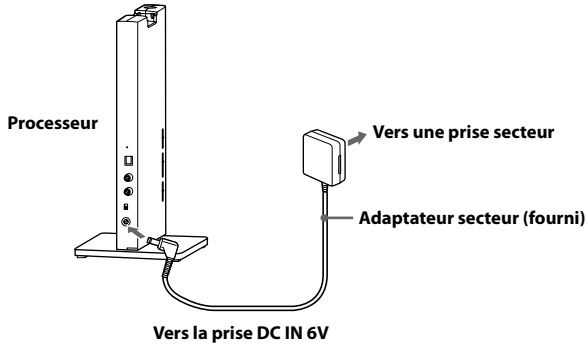

Remarques

- Veillez à utiliser l'adaptateur secteur fourni. L'utilisation d'autres adaptateurs secteurs possédant une polarité de fiche différente ou d'autres caractéristiques pourrait provoquer un dysfonctionnement.



Fiche à polarité unifiée

- Veillez à toujours utiliser l'adaptateur secteur fourni. Même les adaptateurs secteurs possédant les mêmes tension et polarité de fiche peuvent endommager ce produit, à cause de leur capacité électrique ou d'autres facteurs.
- Branchez l'adaptateur secteur à une prise murale facile d'accès. Si vous remarquez une anomalie concernant l'adaptateur secteur, débranchez-le immédiatement de la prise murale.

2 Posez le casque sur le processeur, de telle manière que le point de contact du casque s'enclenche dans la broche de contact du processeur, et assurez-vous que le témoin de charge s'allume.

La recharge complète de la batterie dure environ 3 heures (le témoin de charge s'éteint lorsque la charge est terminée).

Lorsque vous placez le casque sur le processeur, assurez-vous de le tenir avec les deux mains, afin que les capsules gauche et droite forment une ligne horizontale, et placez le casque verticalement sur le processeur. Lorsque la broche de contact du processeur s'enclenche correctement dans le point de contact du casque, un « clic » rententit et le témoin de charge s'allume.

3 heures plus tard environ, la charge est terminée et le témoin de charge s'éteint: après cela, il n'est pas nécessaire de retirer le casque du processeur.

Le casque peut être placé sur le processeur dans les deux sens.

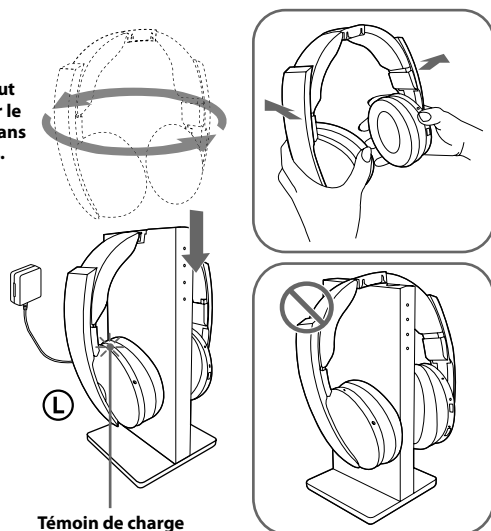

Le casque n'est pas placé correctement.

Remarques

- Vérifiez ce que le casque repose correctement sur le processeur.
- Le témoin ne s'allume pas si le point de contact du casque ne s'enclenche pas dans la broche de contact du processeur. Dans ce cas, retirez le casque et replacez-le sur le processeur afin que le témoin s'allume.
- Le processeur s'éteint automatiquement pendant la charge de la batterie.
- Effectuez la recharge dans une température ambiante comprise entre 5°C et 35°C (entre 41°F et 95°F). Lorsque le casque est rechargé en dehors de la plage de températures recommandée, le témoin de charge clignote et la charge s'arrête. Sinon, la batterie pourrait ne pas être rechargée.
- Ne touchez pas la broche de contact du processeur. Lorsqu'elle est sale, il est possible qu'il soit impossible de recharger le casque.
- Il est possible que la charge ne s'effectue pas si la broche de contact du processeur ou le point de contact du casque est recouvert(e) de poussière. Nettoyez l'élément en utilisant un coton-tige, etc.

(Suite)

- Si vous n'utilisez pas le casque pendant une longue période, il est possible que la durée de vie de la batterie rechargeable diminue. La durée de vie de la batterie rechargeable augmente lorsque vous répétez plusieurs cycles de charge/décharge.
- La batterie au lithium-ion rechargeable doit être remplacée par une batterie neuve si elle dure uniquement la moitié de la durée prévue après une charge complète. La batterie rechargeable n'est pas disponible dans le commerce. Elle n'est pas prévue pour être changée par l'utilisateur: pour remplacer une batterie, veuillez contacter votre revendeur Sony le plus proche.
- Ne stockez pas le casque dans un endroit chaud pendant une longue durée. Pour éviter qu'elle ne se décharge de manière excessive, remplacez la batterie une fois par an.
- Évitez de l'exposer à des températures extrêmes, la lumière directe du soleil ou l'humidité, ainsi qu'au sable, à la poussière ou aux chocs mécaniques.

Temps de charge et durée d'utilisation

Temps de charge approximatif	Durée d'utilisation approximative*1
3 heures*2	20 heures*3

*1 à 1 kHz, sortie 1 mW + 1 mW

*2 heures nécessaires pour recharger complètement une batterie déchargée

*3 Cette durée peut varier, selon la température ou les conditions d'utilisation.

Vérification de la charge de batterie restante

Pour vérifier l'état de charge de la batterie, maintenez la touche POWER enfoncée pendant environ 2 secondes. La batterie est encore utilisable si le témoin d'alimentation sur la capsule droite s'allume en vert. Rechargez la batterie si le témoin d'alimentation est faible ou s'il clignote, ou encore en cas de distortion ou perte de qualité du son.

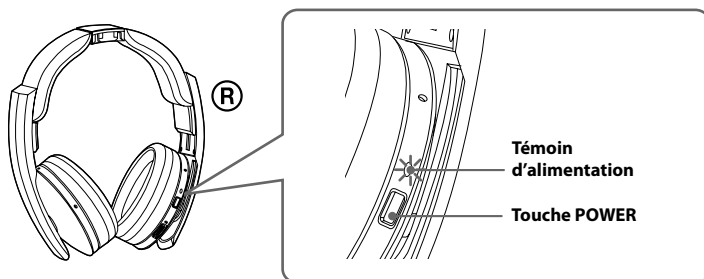

Raccordement du système de casque

Raccordement du processeur aux appareils numériques

Utilisez le câble de raccordement numérique optique pour relier la prise de sortie numérique optique de l'appareil BD (Blu-ray)/DVD, récepteur satellite/téléviseur numérique, la console GAME ou tout autre appareil numérique* à la prise DIGITAL IN du processeur.

Il est possible que l'appareil AV relié n'ait pas besoin d'être réglé pour l'utilisation de la sortie numérique optique. Consultez le mode d'emploi de l'appareil raccordé.

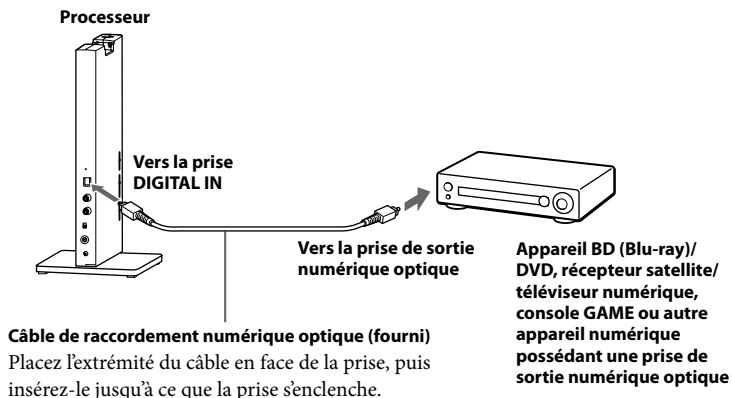

Remarques

- Le câble de raccordement numérique optique est un outil d'une précision extrême qui est sensible aux chocs et aux pressions externes. C'est pourquoi vous devez être prudent lorsque vous insérez et retirez la fiche du câble.
- L'entrée numérique du processeur ne prend pas en charge les fréquences d'échantillonnage 32 kHz/ 96 kHz. Réglez la sortie numérique de l'appareil BD (Blu-ray)/DVD sur 48 kHz/44,1 kHz lorsque vous utilisez ce système de casque. Il est possible que du bruit soit généré lors d'une entrée de signal numérique de 32 kHz/96 kHz. Si cela se produit, raccordez un cordon audio aux prises LINE IN (L/R), et profitez du son via l'entrée analogique.

* Il n'est pas garanti que le raccordement de la prise de sortie numérique optique de votre ordinateur fonctionne avec ce système.

DTS

- Un appareil BD (Blu-ray)/DVD compatible DTS est nécessaire pour la lecture des disques enregistrés en audio DTS. (Pour plus d'informations, consultez le mode d'emploi de votre appareil BD/DVD)
- Lors de la lecture de CD enregistrés au format DTS, il est possible que du bruit se produise lors d'un(e) avance/rembobinage rapide. Il ne s'agit pas d'un dysfonctionnement.
- Si la sortie numérique DTS est « OFF » sur l'appareil BD (Blue-ray)/DVD, aucun son ne sera produit, même si la sortie DTS est sélectionnée dans le menu BD/DVD.

(Suite)

Remarques sur le câble de raccordement numérique optique

- Ne laissez pas tomber d'objet sur le câble de raccordement numérique optique, et n'exposez pas le câble aux chocs.
- Tenez la fiche pour brancher ou débrancher le câble.
- Assurez-vous que les extrémités du câble de raccordement numérique optique restent propres. La présence de poussière à l'extrémité du câble peut dégrader sa performance.
- Lorsque vous stocker le système, fixez le capuchon à l'extrémité de la fiche et veillez à ne pas plier ou courber le câble de raccordement numérique optique avec un rayon de pliage inférieur à 25 mm.

Le rayon de pliage du câble de raccordement numérique optique doit être au moins égal à 25 mm.

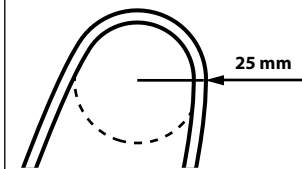

Raccordement du processeur aux appareils analogiques

Utilisez un cordon audio (vendu séparément) pour raccorder les prises de sortie audio d'un magnétoscope, téléviseur ou autre appareil aux prises LINE IN du processeur.

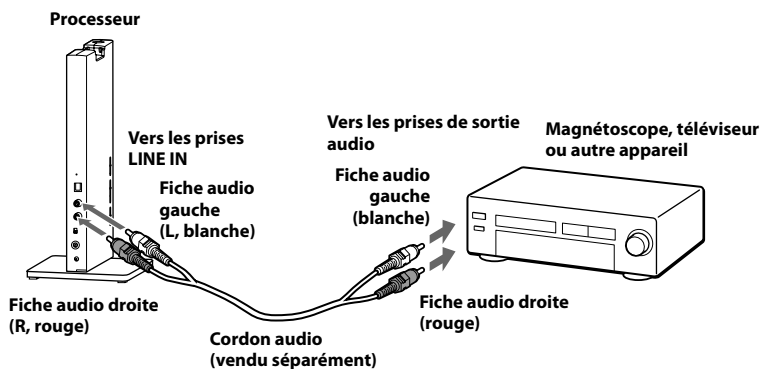

Câbles de raccordement (vendus séparément)

Utilisez le câble de raccordement (mini-fiche stéréo ↔ prise à broche × 2) lorsque vous raccordez une mini-prise stéréo (prise du casque, etc.) aux prises LINE IN.

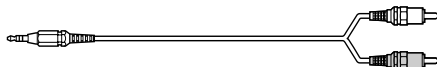

Dans ce cas, réglez le volume du lecteur au niveau moyen. Il est possible que du bruit soit produit si le volume du lecteur est réglé trop bas.

Réglage du niveau d'entrée

Si le volume est trop faible en utilisant l'entrée analogique, réglez le commutateur ATT (atténuateur) sur « 0 dB ».

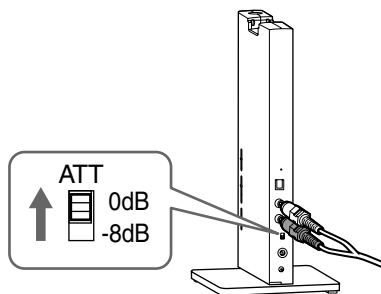

Réglage	Appareils raccordés
0 dB	Téléviseur, appareils portables et autres appareils avec un niveau d'entrée faible
-8 dB	Autres appareils (réglages initiaux)

Remarques

- Veillez à baisser le volume avant de régler le commutateur ATT.
- Si l'entrée audio vers les prises LINE IN subit des distortions (du bruit est parfois émis en même temps), réglez le commutateur ATT sur « -8 dB ».

Écoute d'un appareil raccordé

Avant de commencer, veuillez à lire la section « Raccordement du système de casque » (pages 13 à 15) pour effectuer correctement les raccordements.

1 Allumez l'appareil raccordé au processeur.

Appareil BD (Blu-ray)/
DVD, récepteur satellite/téléviseur
numérique, console GAME ou
autre appareil audio ou vidéo

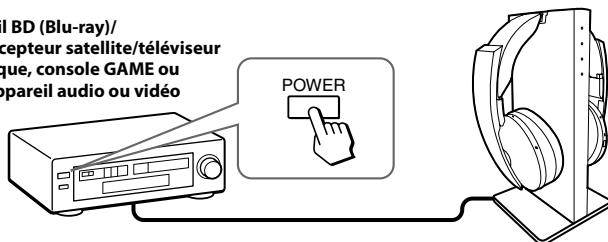

2 Retirez le casque du processeur.

Le processeur s'allume automatiquement. Le processeur détecte automatiquement la fréquence optimale de transmission, selon les conditions de la pièce. Ensuite, le témoin Mode décodage s'allume, selon l'entrée de signal audio provenant de l'appareil audio ou vidéo raccordé.

Système de transmission de signal

L'unité utilise un système de transmission propriétaire utilisant une fréquence de 2,4 GHz. Avec ce casque sans fil, vous pouvez profiter d'un son non compressé.

3 Mettre le casque sur vos oreilles.

Appuyez sur la touche POWER pendant 2 secondes pour allumer le casque : le témoin d'alimentation s'allume en vert.

Assurez-vous que les côtés droit et gauche du casque sont du bon côté de vos oreilles.

Réglez le serre-tête du casque à votre taille.

La capsule gauche comporte un point tactile pour distinguer le côté gauche.

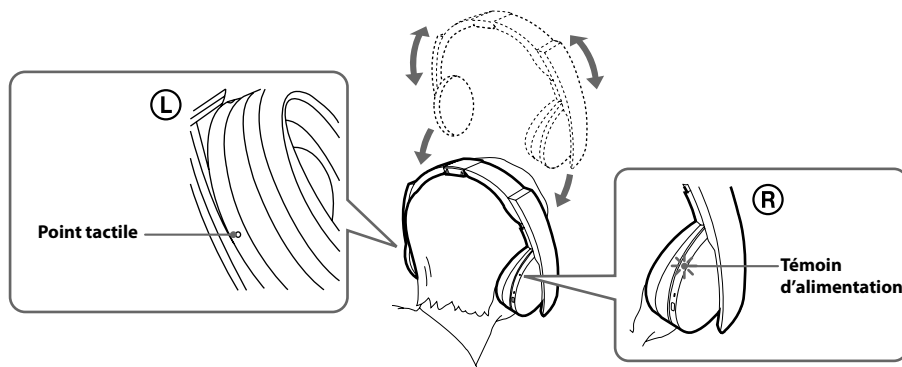

Remarque

Utilisez le casque à l'intérieur de la portée de transmission du signal (page 21).

4 Faites glisser le commutateur INPUT pour sélectionner l'appareil que vous souhaitez écouter.

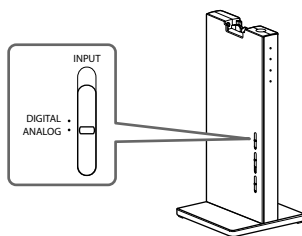

Position du commutateur Source sonore sélectionnée	
DIGITAL	Son de l'appareil raccordé à la prise DIGITAL IN.
ANALOG	Son de l'appareil raccordé aux prises LINE IN.

Remarque

Pour écouter des sources sonores (MAIN/SUB) audio multiples, raccordez les prises LINE IN, puis sélectionnez la source sonore de votre choix sur le lecteur, le téléviseur ou autre appareil.

5 Démarrez la lecture de l'appareil sélectionné à l'étape 4.

(Suite)

6 Faites glisser le commutateur pour sélectionner le champ de son désiré, EFFECT ou COMPRESSION.

Commutateur EFFECT

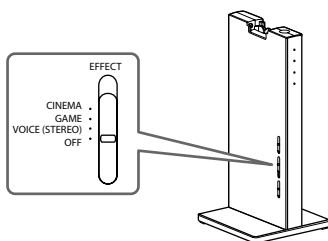

Position du commutateur Champ de son et source sonore adaptée

OFF	Lecture normale dans le casque.
VOICE (STEREO)	Renforce la clarté de la voix de l'annonceur.
GAME	Crée un son spatial précis et fournit un sens clair de la direction. Produit un son puissant et réaliste pour les jeux vidéo au son ambiophonique multicanal. Convient aux jeux vidéo possédant des sources sonores multicanales.
CINEMA	Fournit un environnement de son ambiophonique possédant une qualité de son plus naturelle (notamment pour les dialogues). Produit un son d'une qualité élevée que l'on retrouve dans les cinémas les plus récents.

Remarques

- Le volume du casque peut varier, selon le signal d'entrée et le réglage du commutateur EFFECT.
- Il est possible que l'effet sonore ambiophonique ne puisse pas être obtenu à partir de sources sonores qui n'incluent pas de vidéo, comme un CD musical.
- Ce système simule le HRTF* moyen commun à la plupart des personnes. L'effet peut cependant varier d'une personne à l'autre, car le HRTF peut différer d'un individu à l'autre.

* Fonction de transfert liée à la tête (en anglais, Head Related Transfer Function)

Commutateur COMPRESSION

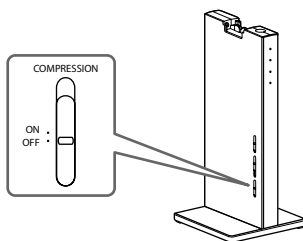

Position du commutateur Effet de lecture

OFF	Lorsque le commutateur EFFECT est sélectionné, le mode sonore change en l'effet sélectionné.
ON	Cette fonction maintient le niveau global du son du programme: les sons explosifs sont atténués, tandis que les sons de faible niveau (dialogues, etc.) sont renforcés. Efficace pour les signaux audio possédant une large gamme dynamique, comme les films et la musique classique.

Illustration du processus de compression

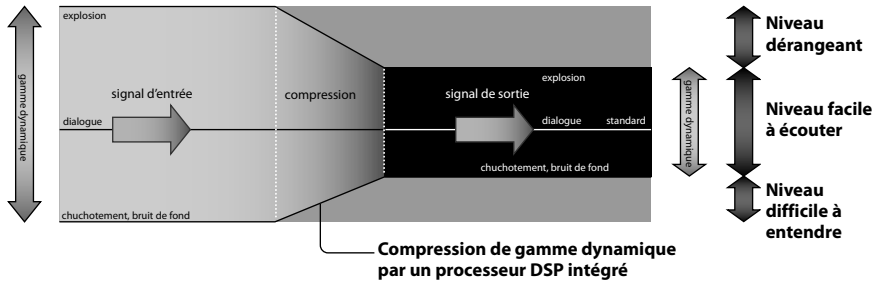

Témoins Mode décodage

Le processeur identifie automatiquement le format du signal audio d'entrée, et le témoin correspondant s'allume. Basculez le son entre Dolby Digital, DTS, etc., sur l'appareil raccordé (appareil BD (Blu-ray)/DVD, récepteur satellite/téléviseur numérique, etc.).

- Dolby Digital: signal d'entrée enregistré au format Dolby Digital.
- Dolby PLIIx: signal d'entrée analogique, signal PCM d'entrée numérique, ou signal Dolby Digital traité par DOLBY PRO LOGIC IIx.
(Si le commutateur EFFECT est réglé sur « OFF » ou « VOICE (STEREO) », il n'est pas traité par DOLBY PRO LOGIC IIx.)
- DTS: signal d'entrée enregistré au format DTS.

Remarque

Si l'appareil raccordé à la prise DIGITAL IN n'est pas en cours de lecture (avance rapide, rembobinage, etc.), il est possible que les témoins Mode décodage ne s'allument pas correctement.

7 Réglez le volume.

Pour augmenter le volume, tournez la molette VOL (Volume) en direction du point tactile, et vice versa.

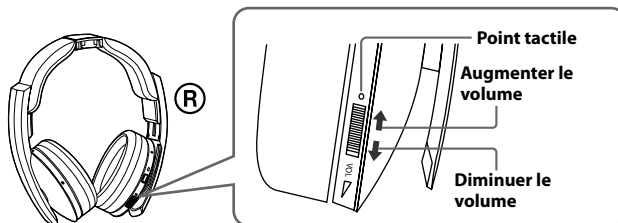

(Suite)

8 Lorsque vous avez fini d'utiliser le casque, éteignez le processeur.

Appuyez sur la touche **I** / **⏻** sur le processeur pour éteindre l'alimentation principale.

9 Placez le casque sur le processeur pour le recharger.

Remarques

- Lorsque vous regardez des films, veillez à ne pas augmenter le volume trop fort dans les scènes silencieuses. Vous risquez d'endommager vos oreilles lors de la lecture des scènes bruyantes.
- Il est possible que vous entendiez du bruit lorsque vous déconnectez l'adaptateur secteur du processeur avant de retirer le casque.

Temps de transition entre les modes

Lorsque vous faites glisser les commutateurs du processeur pour changer de mode, le temps de transition entre les modes peut varier. Cela est provoqué par les différences de commande du système entre les modes.

L'alimentation s'éteint automatiquement lorsque vous placez le casque sur le processeur.

La recharge démarrera automatiquement.

Si vous entendez un « bip » sonore dans le casque

Le casque produit « bip » sonore répété si le processeur n'est pas allumé ou si le casque est située en dehors de la portée de transmission du signal radio. Si vous entendez « bip » sonore, allumez le processeur ou rapprochez-vous-en pour utiliser le casque dans la portée de transmission du signal radio. Si le « bip » sonore ne s'arrête pas une fois que vous avez allumé le processeur ou que vous vous en êtes rapproché, cela est certainement provoqué par des interférences provenant, par exemple, d'un autre appareil sans fil utilisant une bande de fréquence sans fil de 2,4 GHz ou des ondes électromagnétiques générées par un four à micro-ondes. Essayez les solutions suivantes.

- Éloignez le processeur de tout appareil qui génère des ondes électromagnétiques, comme dans un endroit où est utilisé un réseau LAN sans fil, un autre appareil sans fil ou un four à micro-ondes.
- Orientez l'antenne du casque dans la direction de l'antenne du processeur et assurez-vous que le signal n'est bloqué par aucun obstacle (page 21).
- Changez l'emplacement ou la position d'installation de l'antenne du processeur, et déplacez-vous à un endroit dans lequel vous pouvez entendre le son du casque.
- Installez le processeur en dehors d'une étagère, ne l'installez pas à l'arrière d'une étagère.
- Installez le processeur dans un endroit dépourvu de métal, ne l'installez pas sur une table métallique.
- Placez le processeur et le casque aussi proches que possible.

Portée de transmission du signal radio

- La portée de transmission du signal radio du processeur au casque est d'environ 100 m, mais elle varie selon la présence d'obstacles (corps humain, métal, mur, etc.) et les conditions de réception.
- Les antennes de ce système sont intégrées dans les pièces indiquées par les lignes en pointillés dans l'illustration ci-dessous.

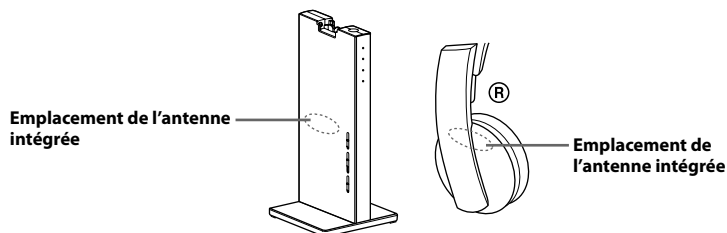

En cas de présence d'obstacles entre la partie antenne du processeur et celle du casque, la portée de transmission du signal peut être raccourcie. Dans ce cas, assurez-vous qu'il n'y ait aucun obstacle entre les antennes du processeur et du casque.

- Le son peut être interrompu si vous sortez de la portée de transmission du signal ou si les conditions de réception autour de vous se détériorent pendant l'utilisation. Le son peut également être interrompu à cause d'obstacles, de l'emplacement ou de la position d'installation du processeur et de l'orientation du casque. Ce phénomène est dû aux caractéristiques des signaux radio : il ne s'agit pas d'une indication de dysfonctionnement.

Remarques

- Ce système utilise une bande de fréquence sans fil de 2,4 GHz donc son utilisation dans les conditions suivantes peuvent affecter la portée de transmission du signal.
 - Un obstacle comme un corps humain, du métal ou un mur se trouve entre le processeur et le casque.
 - Le processeur est installé à l'arrière d'une étagère.
 - Dans un endroit dans lequel un réseau LAN sans fil a été construit, dans un endroit dans lequel un four à micro-ondes est utilisé à proximité, ou d'autres ondes électromagnétiques sont générées, etc.
 - Dans un endroit dans lequel un autre appareil sans fil utilise une bande de fréquence de 2,4 GHz.
- Ce système utilise la même bande de fréquence (2,4 GHz) qu'un réseau LAN sans fil (IEEE802.11b/g), dont l'utilisation à proximité d'un appareil incorporant une fonction de réseau informatique sans fil provoquera des interférences de signal, ce qui peut provoquer une détérioration de la vitesse de communication, du bruit ou une interruption de son. Dans ce cas, essayez les solutions suivantes.
 - Lorsque vous utilisez le système à moins de 10 m d'un appareil incorporant une fonction de réseau LAN sans fil, éteignez cette fonction.
 - Placez le processeur et le casque aussi proche que possible.
- N'installez pas le processeur à proximité d'objets métalliques, comme une table en métal.
- Le son peut être interrompu si le signal du système est bloqué par un obstacle. Ce phénomène est dû aux caractéristiques des signaux radio : il ne s'agit pas d'une indication de dysfonctionnement.

(Suite)

En cas d'absence d'entrée de signal audio pendant environ 30 min

La transmission du signal radio à partir du processeur s'arrête automatiquement lorsqu'aucun signal audio n'est entré pendant environ 30 minutes. Lorsque la transmission s'arrête, le témoin d'alimentation du processeur clignote vert pendant 30 secondes, puis s'éteint. La transmission du signal radio peut s'arrêter lorsqu'un son extrêmement faible est entré pendant environ 30 minutes. Si cela se produit, augmentez le volume de l'appareil AV raccordé aussi fort que possible, tant que le son ne subit pas de distortion, et diminuez le volume du casque. Si le bruit du signal est produit à partir d'un appareil raccordé aux prises AUDIO IN, il est possible que la transmission du signal radio ne s'arrête pas.

Si le processeur est éteint

Le casque s'éteindra automatiquement après 5 minutes. Lorsque vous souhaitez utiliser le système de nouveau, allumez le casque et le processeur.

Si vous sortez de la portée de transmission du signal, le casque ne peut pas se connecter au système et s'éteindra automatiquement au bout de 5 minutes.

Remarque

Le processeur ne fonctionne qu'avec le casque fourni.

Remplacement des oreillettes

Il est possible de remplacer les oreillettes. Si une oreillette est sale ou abîmée, remplacez-la comme illustré ci-dessous. Les oreillettes ne sont pas disponibles dans le commerce. Vous pouvez commander des oreillettes de remplacement dans le magasin dans lequel vous avez acheté ce système, ou chez votre revendeur Sony le plus proche.

1 Retirez l'ancienne oreillette en la tirant vers l'extérieur.

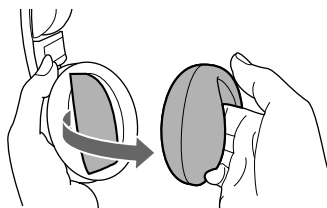

2 Placez la nouvelle oreillette autour de la capsule.

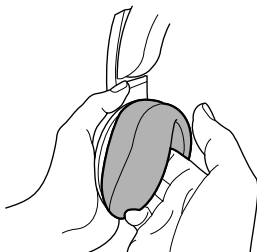

Guide de dépannage

En cas de problème avec l'utilisation du système de casque, utilisez la liste ci-dessous. Si le problème persiste, consultez le revendeur Sony le plus proche.

Symptôme	Cause et solution
Aucun son	<ul style="list-style-type: none">➔ Vérifiez le raccordement entre le processeur et l'appareil AV.➔ Vérifiez que la sortie numérique optique de l'appareil AV raccordé est réglé sur « ON » lors de la sélection d'entrée numérique.➔ Allumez l'appareil AV raccordé au processeur et démarrez la lecture.➔ Allumez le processeur et le casque.➔ Vérifiez que le commutateur INPUT du processeur est réglé sur l'appareil que vous souhaitez écouter.➔ Si vous raccordez le processeur à un appareil AV en utilisant la prise du casque, augmentez le niveau du volume sur l'appareil AV raccordé aussi haut que possible tant que le son ne subit pas de distortion.➔ Augmentez le volume du casque.➔ Le témoin d'alimentation du casque s'éteint.<ul style="list-style-type: none">• Rechargez la batterie rechargeable si elle est faible. Si le témoin de charge est toujours éteint après le chargement de pile, apportez le casque à votre revendeur Sony le plus proche.➔ Si vous tentez de lire une piste audio DTS sur un appareil BD (Blu-ray)/DVD qui ne prend pas en charge le DTS.<ul style="list-style-type: none">• Utilisez un appareil BD (Blu-ray)/DVD qui prend en charge le DTS, ou sélectionnez une piste audio Dolby Digital ou PCM.➔ Si vous lisez un disque BD/DVD enregistré en DTS lorsque la sortie numérique DTS de l'appareil BD/DVD (y compris une console GAME) est réglée sur « OFF ».<ul style="list-style-type: none">• Consultez le mode d'emploi de votre appareil BD/DVD, et changez le réglage de sortie numérique DTS sur « ON ».➔ Si vous lisez un disque BD/DVD enregistré en DTS lorsque l'appareil BD/DVD (y compris une console GAME) et le processeur sont raccordés en analogique.<ul style="list-style-type: none">• Utilisez le raccordement numérique. (Il est possible qu'aucun son analogique ne soit produit à partir de l'appareil BD/DVD.)• Réglez la fréquence d'échantillonnage du signal de sortie de l'appareil raccordé au processus sur 48 kHz/44,1 kHz.

Symptôme	Cause et solution
Son avec distorsion ou intermittent (parfois accompagné de bruit)	<ul style="list-style-type: none"> ➔ Rechargez la batterie rechargeable si elle est faible. Si le témoin de charge est toujours éteint après le chargement de pile, apportez le casque à votre revendeur Sony le plus proche. ➔ Vérifiez qu'il n'y ait aucun appareil sans fil utilisant une fréquence de 2,4 GHz ou un four à micro-ondes à proximité. ➔ Changez la position du processeur. ➔ Lorsque l'entrée analogique est sélectionnée, changez le commutateur ATT du processeur sur « -8 dB ». ➔ Si vous raccordez le processeur à un appareil AV en utilisant la prise casque, diminuez le niveau de volume de l'appareil AV raccordé. ➔ Lorsque vous utilisez une source audio DTS, réglez le commutateur EFFECT du processeur sur le mode « CINEMA », « GAME » ou « VOICE (STEREO) » (page 18). ➔ Réglez la fréquence d'échantillonnage du signal de sortie de l'appareil raccordé au processeur sur 48 kHz/44,1 kHz.
Son faible	<ul style="list-style-type: none"> ➔ Lorsque l'entrée analogique est sélectionnée, changez le commutateur ATT du processeur sur « 0 dB ». ➔ Si vous raccordez le processeur à un appareil AV en utilisant la prise du casque, augmentez le niveau du volume sur l'appareil AV raccordé aussi haut que possible tant que le son ne subit pas de distorsion. ➔ Augmentez le volume du casque.
Fort bruit de fond	<ul style="list-style-type: none"> ➔ Si vous raccordez le processeur à un appareil AV en utilisant la prise du casque, augmentez le niveau du volume sur l'appareil AV raccordé aussi haut que possible tant que le son ne subit pas de distorsion. ➔ Rechargez la batterie rechargeable si elle est faible. Si le témoin de charge est toujours éteint après le chargement de pile, apportez le casque à votre revendeur Sony le plus proche. ➔ Vérifiez qu'il n'y ait aucun appareil sans fil utilisant une fréquence de 2,4 GHz ou un four à micro-ondes à proximité.
Coupure du son (Lors de l'utilisation de l'entrée analogique)	<ul style="list-style-type: none"> ➔ Le processeur arrête la transmission si aucun signal n'est entré pendant environ 30 minutes. <ul style="list-style-type: none"> • Réglez le commutateur ATT du processeur sur « 0 dB ». • Si vous raccordez le processeur à un appareil AV en utilisant la prise du casque, augmentez le niveau du volume sur l'appareil AV raccordé aussi haut que possible tant que le son ne subit pas de distorsion.
L'effet sonore ambiophonique n'est pas obtenu	<ul style="list-style-type: none"> ➔ Réglez le commutateur EFFECT du processeur sur le mode « CINEMA » ou « GAME » (page 18). ➔ L'audio en cours de lecture n'est pas un signal multicanal. <ul style="list-style-type: none"> • L'effet ambiophonique ne fonctionne pas avec les sources sonores monophoniques.

(Suite)

Symptôme	Cause et solution
Le témoin Dolby Digital ne s'allume pas	<ul style="list-style-type: none"> ➔ La sortie audio numérique de l'appareil BD (Blu-ray)/DVD (y compris une console GAME) est peut-être réglé sur « PCM ». • Consultez le mode d'emploi de votre appareil BD/DVD, modifiez le réglage (comme « Dolby Digital/PCM » ou « Dolby Digital ») pour une utilisation avec l'appareil possédant un décodeur Dolby Digital intégré. ➔ Les signaux de lecture ne sont pas enregistrés au format Dolby Digital. ➔ L'audio du chapitre en cours de lecture n'est pas un signal Dolby Digital.
Le témoin Dolby PLIIx ne s'allume pas	<ul style="list-style-type: none"> ➔ Le commutateur EFFECT du processeur est réglé sur « OFF » ou « VOICE (STEREO) ». ➔ Lorsque le commutateur INPUT est réglé sur DIGITAL, aucun signal PCM ni Dolby Digital n'est entré.
Le témoin Dolby PLIIx s'allume	<ul style="list-style-type: none"> ➔ Le commutateur EFFECT du processeur est réglé sur le mode « CINEMA » ou « GAME ». ➔ Un signal d'entrée analogique, un signal PCM d'entrée numérique ou un signal Dolby Digital est entré.
Le témoin DTS ne s'allume pas	<ul style="list-style-type: none"> ➔ La sortie numérique DTS de l'appareil BD (Blu-ray)/DVD (y compris une console GAME) est réglé sur « OFF ». • Consultez le mode d'emploi de votre appareil BD/DVD, et changez le réglage de sortie numérique DTS sur « ON ». ➔ Les signaux de lecture ne sont pas enregistrés au format DTS. ➔ L'audio du chapitre en cours de lecture n'est pas un signal DTS. ➔ L'appareil BD (Blu-ray)/DVD ne prend pas en charge le format DTS. • Utilisez un appareil BD/DVD qui prend en charge le DTS.
Impossible de charger la batterie	<ul style="list-style-type: none"> ➔ Vérifiez si le témoin de charge s'allume. Si ce n'est pas le cas, placez le casque correctement sur le processeur pour que le témoin de charge s'allume. ➔ La broche de contact du processeur et le point de contact du casque sont sales. • Nettoyez l'élément en utilisant un coton-tige, etc.
Le témoin de charge clignote	<ul style="list-style-type: none"> ➔ La batterie ne peut pas être rechargée. • Vous essayez de recharger la batterie dans un environnement situé en dehors de la plage de températures recommandée, entre 5°C et 35°C (entre 41°F et 95°F). Vous ne pouvez pas recharger la batterie lorsque le témoin de charge clignote. • Rechargez-la dans un environnement compris entre 5°C et 35°C (entre 41°F et 95°F).

Symptôme	Cause et solution
D'autres appareils (réseau LAN sans fil, téléphone sans fil, etc.) utilisant une fréquence de 2,4 GHz à proximité du processeur deviennent inutilisables	<ul style="list-style-type: none"> ➔ Si le réseau LAN utilise la fréquence 2,4 GHz, changez le canal. Si possible, utilisez 5 GHz. ➔ Maintenez le processeur à plus de 2 m des autres appareils (réseau LAN sans fil, téléphone sans fil, etc.) qui utilisent la fréquence 2,4 GHz.
La portée de transmission du signal est trop faible (le son est interrompu)	<ul style="list-style-type: none"> ➔ En cas de présence d'un appareil équipé d'une fonction LAN, d'autres appareils sans fil ou d'un appareil qui génère des ondes électromagnétiques comme par exemple dans un endroit où un four à micro-ondes est utilisé, utilisez le système à distance de cet appareil. ➔ Orientez l'antenne du casque dans la direction de l'antenne du transmetteur et assurez-vous que le signal n'est bloqué par aucun obstacle (page 20). ➔ Installez le processeur dans un endroit ou une position différent(e), ou modifiez l'endroit dans lequel vous utilisez le casque. ➔ Si le processeur est installé à l'arrière d'une étagère, installez-le hors de l'étagère. ➔ Si le processeur est installé sur une table métallique, installez-le dans un endroit dépourvu de métal. ➔ Placez le processeur et le casque aussi proche que possible.
Un « bip » sonore répété	<ul style="list-style-type: none"> ➔ Le casque ne peut pas recevoir le signal du processeur. <ul style="list-style-type: none"> • Déplacez-vous à l'intérieur de la portée de transmission du signal radio. • Vérifiez le raccordement du processeur, de l'adaptateur secteur et de la prise murale. • Vérifiez qu'il n'y ait aucun appareil sans fil utilisant une fréquence de 2,4 GHz ou un four à micro-ondes à proximité du processeur et du casque. • Changez la position du processeur. ➔ Il n'y a aucune entrée de signal audio pendant environ 30 minutes et les signaux radio ne sont pas transmis.
L'unité ne fonctionne pas correctement	<ul style="list-style-type: none"> ➔ Réinitialisez l'unité. Les informations de couplage ne sont pas supprimées par cette opération. Insérez la pointe d'un stylo-bille, par exemple, dans le trou, et poussez jusqu'à entendre un dé clic.

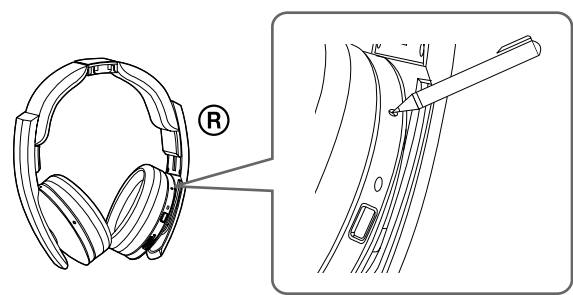

Précautions

Sécurité

- Veillez à ne pas faire tomber, ne pas frapper et ne pas exposer de quelque autre manière le processeur ou le casque à n'importe quel choc. Cela pourrait endommager le produit.
- Ne démontez pas et ne tentez pas d'ouvrir les pièces du système.

Sources d'alimentation et placement

- Si vous n'allez pas utiliser le système pendant un certain temps, débranchez l'adaptateur secteur de la prise murale. Lorsque vous débranchez la fiche, tenez l'adaptateur secteur. Ne tirez pas sur le cordon.
- Ne placez pas le système dans l'un des endroits suivants.
 - Endroit exposé à la lumière directe du soleil, à proximité d'un chauffage ou d'un autre endroit exposé à des températures extrêmes
 - Endroit poussiéreux
 - Sur une surface bancale ou inclinée
 - Endroit exposé à de grandes vibrations
 - Salle de bain ou autre endroit à forte humidité.

Casque

Soyez respectueux

Lorsque le volume est trop élevé, le son sort en dehors du casque. Faites attention à ne pas indisposer les gens qui vous entourent en mettant le volume trop fort.

Les utilisateurs ont tendance à augmenter le volume lorsqu'ils utilisent un casque dans un endroit bruyant. Cependant, pour des raisons de sécurité, nous vous recommandons de garder le volume à un niveau grâce auquel vous pouvez continuer d'entendre les bruits qui vous entourent.

Nettoyage

Utilisez un tissu doux légèrement humidifié avec une solution détergente douce. N'utilisez pas de solvant comme un diluant, du benzène ou de l'alcool, car cela pourrait endommager la surface.

En cas de casse du système

- En cas de casse, ou si un objet étranger pénètre dans l'unité, éteignez immédiatement l'appareil et consultez votre revendeur Sony le plus proche.
- Lorsque vous apportez le système à un revendeur Sony, assurez-vous de prendre à la fois le casque et le processeur.

Spécifications

Processeur ambiophonique numérique (DP-RF6500)

Fonctions de décodeur	Dolby Digital Dolby Pro Logic IIX DTS DTS ES
Fonction ambiophonique virtuelle	OFF VOICE (STEREO) GAME CINEMA
Fonction de compression	OFF ON
Système de modulation	MSK
Fréquence d'onde porteuse	2,408 GHz – 2,473 GHz
Distance de transmission	Environ 100 m maximum*
Réponse en fréquence	12 Hz – 22 000 Hz (entrée numérique)
Taux de distorsion	1% ou moins (1 kHz)
Entrées audio	Entrée numérique optique (type rectangulaire) × 1 Entrée analogique (prise broche gauche/droite) × 1
Alimentation	6 V CC (800 mA) (de l'adaptateur secteur fourni)
Consommation (nominale)	2,0 W
Dimensions	Environ 120 mm × 120 mm × 263 mm (l/h/p)
Poids	Environ 450 g
Plage de températures de fonctionnement	5 °C à 35 °C (41 °F à 95 °F)

* La distance de transmission est une estimation. Elle peut varier en fonction de l'environnement et du lieu d'installation.

Casque stéréo sans fil (MDR-RF6500)

Plage de fréquence de lecture	12 Hz – 22 000 Hz (entrée numérique)
Alimentation	Pile au lithium-ion rechargeable intégrée
Poids	Environ 320 g
Plage de températures de fonctionnement	5 °C à 35 °C (41 °F à 95 °F)

Accessoires fournis

Adaptateur secteur (6 V) (1)
Câble de raccordement numérique optique
(prise rectangulaire optique ↔ prise
rectangulaire optique, 1,5 m) (1)
Mode d'emploi (ce manuel) (1)
Guide de connexion

La conception et les spécifications sont sujettes à modification sans préavis.

ADVERTENCIA

Para disminuir el riesgo de incendio o descarga eléctrica, no exponga el aparato a la lluvia ni a la humedad.

Para clientes en Estados Unidos

Registro del propietario

El número de modelo se ubica en la parte inferior del procesador y a ambos lados de la banda para la cabeza.

El número de serie se ubica en la parte inferior del procesador y en el interior del lado derecho de la banda para la cabeza.

Registre estos números en los espacios que figuran a continuación. Haga referencia a ellos cada vez que llame a su distribuidor Sony en relación con este producto.

Modelo N° MDR-DS6500

Procesador DP-RF6500

Auriculares MDR-RF6500

N° de serie

Procesador _____

Auriculares _____

La siguiente declaración de la FCC se aplica sólo a la versión de este modelo fabricada para la venta en Estados Unidos. Es posible que otras versiones no cumplan con las normas técnicas de la FCC.

NOTA

Este equipo no se debe ubicar en el mismo lugar ni operar en conjunto con otras antenas o transmisores.

NOTA

Este equipo se sometió a pruebas para determinar que cumple con los límites establecidos para un dispositivo digital Clase B, en conformidad con la Parte 15 de las Reglas de la FCC. Estos límites están diseñados para proporcionar una protección razonable contra interferencias perjudiciales en una instalación residencial. Este equipo genera, usa y puede emitir energía de radiofrecuencia y, si no se instala y utiliza según las instrucciones, puede provocar interferencias perjudiciales para las comunicaciones radiales. Sin embargo, no se garantiza la ausencia de interferencia en una instalación determinada. Si este equipo provoca interferencia perjudicial para la recepción de radio o televisión, lo que se puede determinar apagando y encendiendo el equipo, se insta al usuario a que intente corregir la interferencia tomando una o más de las siguientes medidas:

- Reorientar o reubicar la antena receptora.
- Aumentar la separación entre el equipo y el receptor.
- Conectar el equipo a un tomacorriente que corresponda a un circuito distinto al que está conectado el receptor.
- Pedir ayuda al distribuidor o a un técnico de radio y televisión con experiencia.

Sólo para el estado de California, Estados Unidos

Material de perclorato: puede requerir una manipulación especial. Consulte www.dtsc.ca.gov/hazardouswaste/perchlorate

Material de perclorato: la batería de litio contiene perclorato

PRECAUCIÓN

Se advierte que cualquier cambio o modificación no aprobada expresamente en este manual podría anular su autoridad para utilizar este equipo.

Para clientes en Canadá

El funcionamiento está sujeto a las dos condiciones siguientes: (1) este dispositivo no puede generar interferencia y (2) este dispositivo debe aceptar cualquier interferencia, inclusive aquella que pueda provocar un funcionamiento no deseado del equipo.

Este aparato digital Clase B cumple con la norma canadiense ICES-003.

La siguiente declaración de la FCC/IC se aplica sólo a la versión de este modelo fabricada para la venta en Estados Unidos y Canadá. Es posible que otras versiones no cumplan con las normas técnicas de la FCC/IC.

Estos auriculares cumplen con los límites de exposición a radiación de la FCC/IC, establecidos para un entorno no controlado, así como también con las Pautas de exposición a radiofrecuencia (RF) de la FCC en el Suplemento C de la OET65 y con la norma RSS-102 de las Reglas de exposición a radiofrecuencia (RF) de IC. Estos auriculares tienen niveles muy bajos de energía de radiofrecuencia y se consideran en conformidad sin realizar pruebas para determinar la tasa de absorción específica (SAR).

Este procesador cumple con los límites de exposición a radiación de la FCC/IC, establecidos para un entorno no controlado, así como con las Pautas de exposición a radiofrecuencia (RF) de la FCC en el Suplemento C de la OET65 y con la norma RSS-102 de las Reglas de exposición a radiofrecuencia (RF) de IC.

Este procesador tiene niveles muy bajos de energía de radiofrecuencia y se considera en conformidad sin realizar una evaluación de la exposición máxima permitida (MPE). Sin embargo, se recomienda que se instale y opere manteniendo el radiador como mínimo a 20 cm de distancia del cuerpo de la persona (salvo las extremidades: manos, muñecas, pies y tobillos).

Índice

Características principales.....	5
Revisión de los componentes y accesorios.....	6
Ubicación y función de las piezas....	7
Descripciones de las piezas del procesador.....	7
Descripciones de las piezas de los auriculares.....	9
Carga de los auriculares	10
Control del nivel de carga restante de la batería.....	12
Conexión del sistema de auriculares	13
Conexión del procesador a componentes digitales	13
Conexión del procesador a componentes analógicos	14
Cómo escuchar un componente conectado	16
Reemplazo de las almohadillas para el oído	23
Solución de problemas	24
Precauciones	28
Especificaciones.....	29

Características principales

El MDR-DS6500 es un sistema digital de auriculares con sonido envolvente que le permite disfrutar del campo de sonido envolvente de un BD/DVD u otra fuente multicanal en forma inalámbrica.

Puede experimentar el sonido envolvente multicanal con los auriculares simplemente conectando el procesador digital de sonido envolvente a un dispositivo de BD/DVD, receptor digital de satélite/TV, dispositivo GAME u otro equipo mediante el cable suministrado.

- La tecnología VPT (Virtualphones Technology)*¹ de 7.1 canales reproduce el sonido envolvente tridimensional de los altavoces multicanal.
- Unidades auriculares de gran tamaño de 40 mm para una calidad de sonido excelente de sala de cine.
- La transmisión inalámbrica significa que puede usar estos auriculares en cualquier lugar en interiores sin preocuparse de que otros elementos interfieran. Calidad de sonido de CD que se logra a través de una transmisión digital no comprimida. (Distancia de transmisión: hasta aprox. 100 m*²)
- Modo de sonido envolvente seleccionable. (CINEMA/GAME/VOICE (STEREO) (cine/juego/voz (estéreo)))
- Sintonización automática en los auriculares para obtener la mejor recepción de señal. El sistema puede cambiar automáticamente a un canal libre, sin ninguna interrupción del sonido, antes de que la señal se bloquee.
- Función de recarga rápida con mecanismo de carga segura.
- Tiempo de reproducción prolongado. (aprox. 20 hora)
- Compatible con una amplia variedad de formatos de medios.
(La compatibilidad con Dolby Pro Logic IIx*³ permite alcanzar el campo de sonido máximo de 7.1 canales. Formatos de medios compatibles: Dolby Digital, Dolby Digital Surround EX, DTS, DTS-ES Matrix y DTS-ES Discrete)

*¹ “Virtualphones Technology” es una marca registrada de Sony Corporation.

*² La distancia de transmisión varía según las condiciones de uso.

*³ El procesador de este sistema incluye los decodificadores de Dolby Digital, Dolby Pro Logic IIx y DTS. El procesador de este sistema se fabrica con licencia de Dolby Laboratories y Digital Theater Systems, Inc.

Fabricado con licencia de Dolby Laboratories. Dolby, Pro Logic y el símbolo de doble D son marcas comerciales de Dolby Laboratories.

Fabricado con licencia conforme a las Patentes de Estados Unidos: 5 451 942; 5 956 674; 5 974 380; 5 978 762; 6 487 535 y otras patentes emitidas y pendientes en Estados Unidos y el resto del mundo.

DTS y el símbolo son marcas registradas y DTS Digital Surround y los logotipos de DTS son marcas comerciales de DTS, Inc. El producto incluye el software. © DTS, Inc. Todos los derechos reservados.

Revisión de los componentes y accesorios

Antes de configurar el sistema, revise que se hayan incluido todos los componentes.

Procesador DP-RF6500 (1)

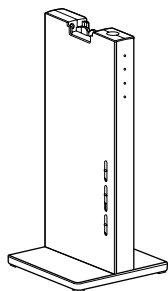

Auriculares estéreo inalámbricos MDR-RF6500 (1)

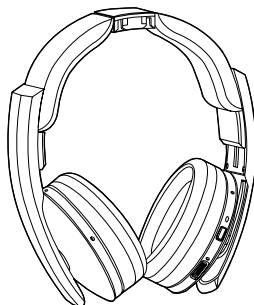

Adaptador de alimentación de ca (1)

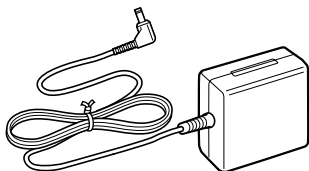

**Cable de conexión digital óptico
(tipo rectangular ↔ tipo rectangular) (1)**

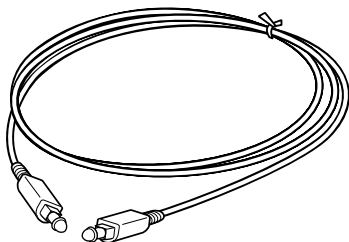

Ubicación y función de las piezas

Descripciones de las piezas del procesador

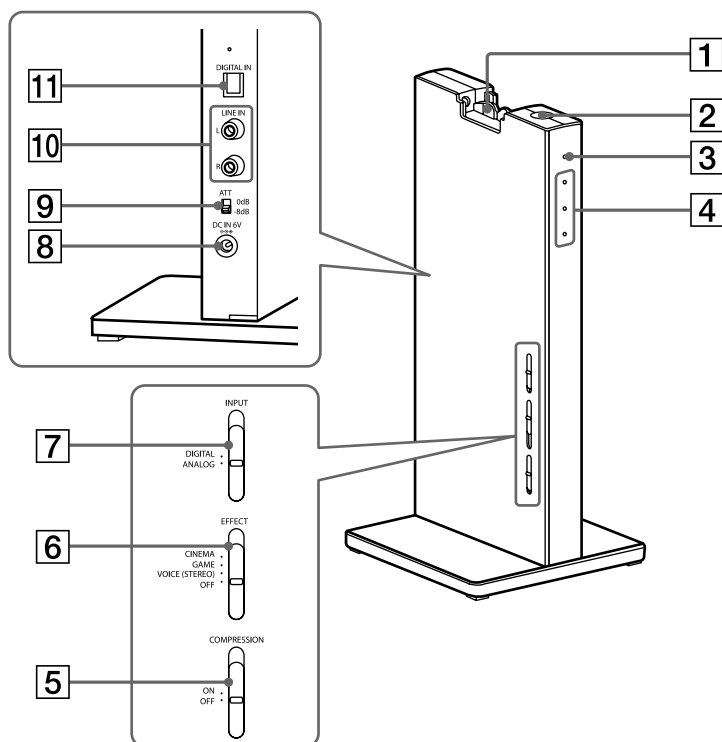

1 Pieza de contacto

2 Botón I /  (encendido/en espera)

3 Indicador de alimentación

Se enciende en verde cuando está emitiendo señales de radiofrecuencia.

4 Indicadores del modo de Decodificación

(Consulte la página 19 para obtener detalles.)

5 Interruptor COMPRESSION (compresión)

(Consulte la página 18 para obtener detalles.)

6 Interruptor EFFECT (efecto)

(Consulte la página 18 para obtener detalles.)
Muévelo para seleccionar el campo de sonido (CINEMA/GAME/VOICE (STEREO)/OFF) (cine/juego/voz (estéreo)/apagado)

7 Interruptor INPUT (entrada)

(Consulte la página 17 para obtener detalles.)
Muévelo para seleccionar la fuente de entrada (DIGITAL/ANALOG) (digital/analógica).

(Continuación)

8 Toma DC IN 6V (entrada de CC de 6 V)

Conecte a esta toma el adaptador de alimentación de ca suministrado. (Asegúrese de usar el adaptador de alimentación de ca suministrado. El uso de productos con una polaridad diferente en el enchufe o con otras características podría causar problemas de funcionamiento.)

9 Interruptor ATT (atenuador)

Si el volumen es demasiado bajo para la entrada analógica, ajuste este interruptor en "0 dB". Normalmente, debe estar ajustado en "-8 dB".

10 Tomas LINE IN (entrada de línea)

(Consulte la página 14 para obtener detalles.)
Conecte las tomas de salida de audio de un componente de audio o video (se vende por separado), como un reproductor de video o TV, sistema estéreo, videgrabadora, etc. a estas tomas.

11 Toma DIGITAL IN (entrada digital)

(Consulte la página 13 para obtener detalles.)
Conecte un dispositivo de BD/DVD, receptor digital de satélite/TV u otro componente digital (se vende por separado) a esta toma.

Descripciones de las piezas de los auriculares

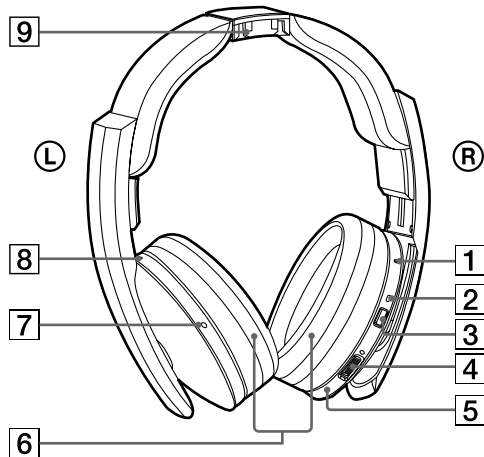

- 1 Botón de reinicio**
- 2 Indicador de alimentación**
El indicador de alimentación se enciende en verde cuando recibe energía.
- 3 Botón POWER (alimentación)**
- 4 Control VOL (volumen)***
Se utiliza para ajustar el volumen.
- 5 Unidad derecha**
- 6 Almohadilla para el oído**
- 7 Unidad izquierda***
- 8 Indicador de carga**
Se enciende en rojo mientras está cargando.
- 9 Punto de contacto**

* Los auriculares tienen un punto táctil que facilita su identificación.

Carga de los auriculares

Los auriculares tienen una batería de iones de litio recargable.
Recuerde cargarla antes de utilizar los auriculares por primera vez.
Coloque los auriculares en el procesador para cargarlos.

1 Conecte el adaptador de alimentación de ca suministrado al procesador.

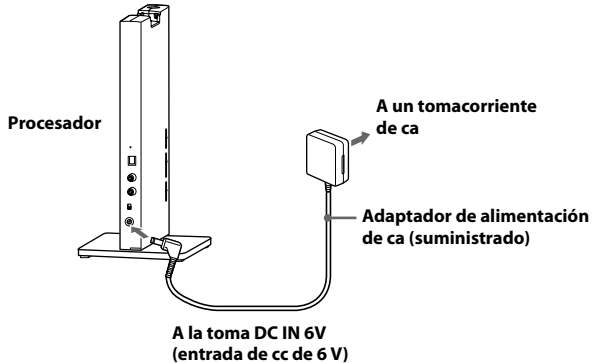

Notas

- Asegúrese de usar el adaptador de alimentación de ca suministrado. El uso de adaptadores de ca con una polaridad diferente en el enchufe o con otras características podría causar problemas de funcionamiento en el producto.



Enchufe de polaridad unificada

- Asegúrese de usar siempre el adaptador de alimentación de ca suministrado. Incluso los adaptadores de alimentación de ca con el mismo voltaje y polaridad en el enchufe podrían provocar daños en el producto debido a la capacidad de corriente u otros factores.
- Conecte el adaptador de alimentación de ca a un tomacorriente de ca de fácil acceso. Si detecta alguna anomalía en el adaptador de alimentación de ca, desconéctelo inmediatamente del tomacorriente.

2 Coloque los auriculares en el procesador de tal manera que el punto de contacto de los auriculares se apoye en la pieza de contacto del procesador. Asegúrese de que el indicador de carga se encienda.

La batería tarda aprox. 3 hora en cargarse completamente (el indicador de carga se apaga al finalizar).

Cuando coloque los auriculares en el procesador, sujételos con ambas manos para que las unidades derecha e izquierda queden en posición horizontal, y coloque los auriculares en posición vertical en el procesador. Cuando el punto de contacto de los auriculares esté apoyado correctamente en la pieza de contacto del procesador, se escuchará un chasquido y el indicador de carga se iluminará.

La carga tarda aproximadamente 3 hora y el indicador se apaga al finalizar. No es necesario desconectar los auriculares del procesador al término de la carga.

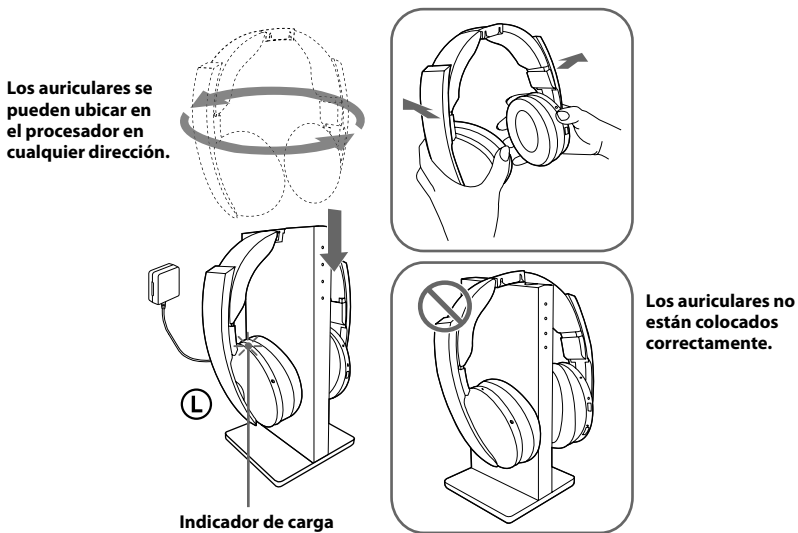

Notas

- Verifique que los auriculares estén ubicados correctamente en el procesador.
- El indicador no se iluminará si el punto de contacto de los auriculares no está apoyado correctamente en la pieza de contacto del procesador. En tal caso, retire los auriculares y colóquelos de nuevo en el procesador de manera que se ilumine el indicador.
- El procesador se apaga automáticamente durante la carga de la batería.
- Realice la carga en un lugar con una temperatura ambiente entre 5°C y 35°C (entre 41°F y 95°F). Si la carga se realiza fuera del rango de temperaturas recomendado, el indicador de carga destellará y la carga se detendrá. La batería no se puede cargar en otras condiciones.
- No toque la pieza de contacto del procesador. Si se ensucia, es posible que la carga no se pueda realizar.
- Si hay polvo en la pieza de contacto del procesador y en el punto de contacto de los auriculares, es posible que se interrumpa la carga. Límpielos con un algodón.

(Continuación)

- Si los auriculares no se utilizan por un período prolongado, la vida útil de la batería recargable podría reducirse. La vida útil de la batería recargable mejora cuando el proceso de carga y descarga se realiza varias veces.
- La batería de iones de litio recargable se debe reemplazar cuando su duración se haya reducido a la mitad después de cargarla completamente. Esta batería recargable no está disponible en el comercio, ni debe ser reemplazada por el usuario. Para cambiar la batería, comuníquese con su distribuidor Sony más cercano.
- No guarde los auriculares en lugares con temperaturas altas durante períodos prolongados. Cargue la batería una vez al año para evitar que se descargue en exceso.
- Evite la exposición a temperaturas extremas, luz solar directa, humedad, arena, polvo o impactos mecánicos.

Carga y tiempo de uso

Tiempo de carga aprox.	Tiempo de uso aprox.*1
3 hora*2	20 hora*3

*1 a 1 kHz, 1 mW + 1 mW de salida

*2 hora necesarias para cargar completamente una batería descargada

*3 El tiempo puede variar según la temperatura y las condiciones de uso.

Control del nivel de carga restante de la batería

Para controlar el nivel de carga de la batería, mantenga presionado el botón POWER (alimentación) durante 2 segundo aprox. Si el indicador de alimentación de la unidad derecha se enciende en verde, significa que la batería se puede seguir utilizando. Cargue la batería si el indicador de alimentación se atenúa o destella, o si el sonido se ve afectado por distorsiones o ruidos.

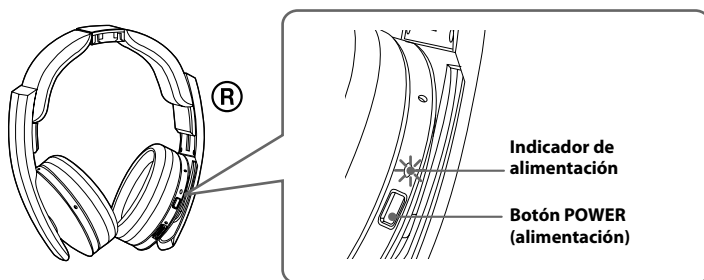

Conexión del sistema de auriculares

Conexión del procesador a componentes digitales

Utilice el cable de conexión digital óptico suministrado para conectar la toma de salida digital óptica de un dispositivo BD/DVD, receptor digital de satélite/TV, dispositivo GAME u otro componente digital* a la toma DIGITAL IN (entrada digital) del procesador.

Es posible que deba configurar la salida digital óptica del componente AV conectado. Consulte el manual de instrucciones del dispositivo conectado.

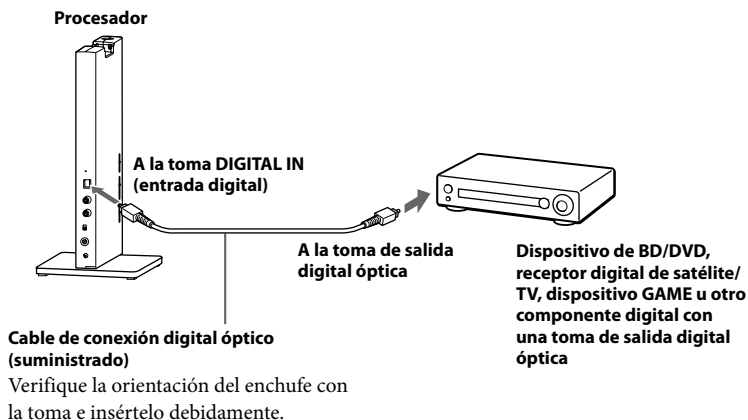

Notas

- El cable de conexión digital óptico es un dispositivo de muy alta precisión sensible a los tirones y a la presión externa. Por este motivo, tenga cuidado al insertar y extraer el enchufe del cable.
- La entrada digital del procesador no admite las frecuencias de muestreo de 32 kHz/96 kHz. Cuando utilice este sistema, ajuste la salida digital del dispositivo de BD/DVD a 48 kHz/44,1 kHz. La entrada de señales digitales de 32 kHz/96 kHz puede provocar ruido. Si esto ocurre, conecte un cable de audio a las tomas LINE IN (L/R) (entrada de línea (I/D)) y escuche el sonido por la entrada analógica.

* No se garantiza la compatibilidad de este sistema con la toma de salida digital óptica de su computadora personal.

DTS

- Para reproducir BD/DVD grabados con audio DTS se necesita un dispositivo de BD/DVD compatible con DTS. (Para obtener más información, consulte el manual de instrucciones del dispositivo de BD/DVD).
- Durante la reproducción de CD en formato DTS, es posible que se produzca ruido al avanzar o retroceder. Esto no es un problema de funcionamiento.
- Si la salida digital DTS se ajusta en "OFF" en el dispositivo de BD/DVD, es posible que no se escuche sonido aunque se seleccione la salida DTS en el menú de BD/DVD.

(Continuación)

Notas sobre el cable de conexión digital óptico

- No deje caer objetos sobre el cable de conexión digital óptico ni lo someta a impactos.
- Conecte y desconecte el cable sujetándolo por el enchufe.
- Asegúrese de que los extremos del cable de conexión digital óptico estén siempre limpios. La presencia de polvo en los extremos del cable puede perjudicar su desempeño.
- Cuando guarde el sistema, coloque la tapa en el extremo del enchufe y tenga cuidado de no plegar ni doblar el cable de conexión digital óptico con un radio inferior a 25 mm.

El cable de conexión digital óptico no se puede doblar con un radio inferior a 25 mm.

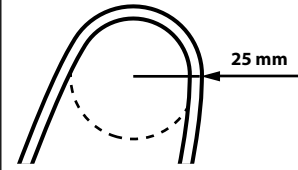

Conexión del procesador a componentes analógicos

Con un cable de audio (se vende por separado), conecte las tomas de salida de audio de la videograbadora, TV u otro componente a las tomas LINE IN (L/R) (entrada de línea (I/D)) del procesador.

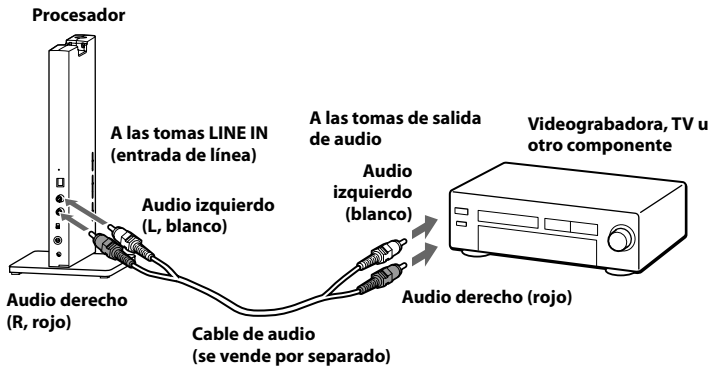

Cables de conexión (se venden por separado)

Use el cable de conexión (minienchufe estéreo ↔ enchufe de terminales × 2) para conectar una minitoma estéreo (toma de auriculares, etc.) a las tomas LINE IN (entrada de línea).



En este caso, ajuste el volumen del reproductor a nivel medio. Si el volumen del reproductor está demasiado bajo, podría producirse ruido.

Ajuste del nivel de entrada

Si el volumen se escucha bajo con la entrada analógica, ajuste el interruptor ATT (atenuador) en “0 dB”.

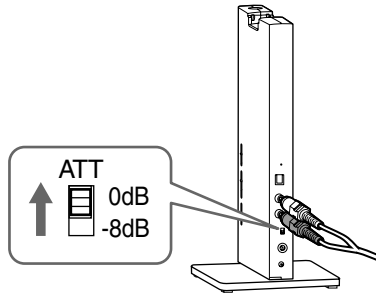

Configuración	Componentes conectados
0 dB	TV, dispositivos portátiles y otros componentes con un nivel de salida bajo
-8 dB	Otros componentes (configuración inicial)

Notas

- No olvide bajar el volumen antes de ajustar el interruptor ATT (atenuador).
- Si la entrada de audio de las tomas LINE IN (entrada de línea) se escucha distorsionada (en algunos casos también puede escucharse ruido), ajuste el interruptor ATT (atenuador) en “-8 dB”.

Cómo escuchar un componente conectado

Antes de comenzar, asegúrese de leer la sección “Conexión del sistema de auriculares” (páginas 13 a 15) y realizar las conexiones pertinentes.

1 Encienda el componente que está conectado al procesador.

Dispositivo de BD/DVD,
receptor digital de satélite/
TV, dispositivo GAME u otro
componente de audio o video

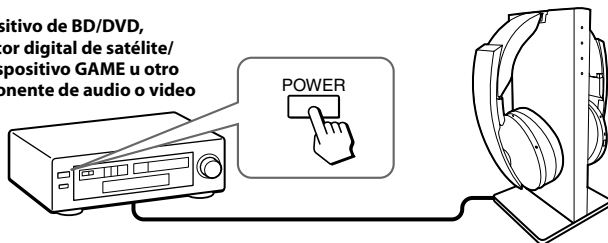

2 Retire los auriculares del procesador.

El procesador se enciende y detecta automáticamente la frecuencia de transmisión óptima según las condiciones ambientales. Luego se enciende el indicador del modo de Decodificación, de acuerdo con la entrada de señal de audio procedente del componente de audio o video conectado.

Sistema de transmisión de señales

La unidad utiliza un sistema de transmisión patentado con una frecuencia de 2,4 GHz. Este sistema inalámbrico permite disfrutar de sonido no comprimido.

3 Póngase los auriculares.

Mantenga presionado el botón POWER (alimentación) durante 2 segundos para encender los auriculares. El indicador de alimentación se encenderá en verde.

Asegúrese de ubicar correctamente en sus oídos las unidades derecha e izquierda de los auriculares. Ajuste la cinta para que los auriculares queden en la posición adecuada.

La unidad izquierda contiene un punto táctil que permite identificar el lado izquierdo.

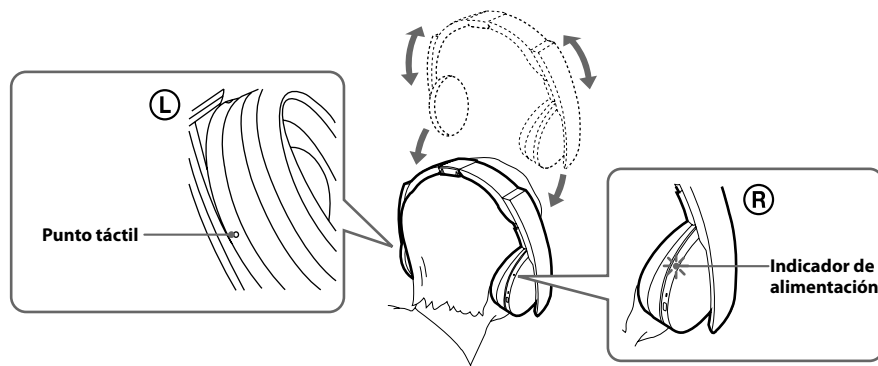

Nota

Utilice los auriculares dentro del rango de transmisión de la señal (página 21).

4 Mueva el interruptor INPUT (entrada) a la posición correspondiente al componente que desea escuchar.

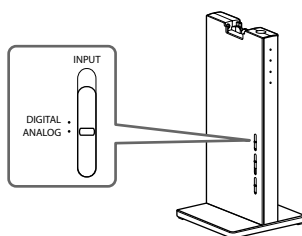

Posición del interruptor	Fuente de sonido seleccionada
DIGITAL (digital)	Sonido del componente conectado a la toma DIGITAL IN (entrada digital).
ANALOG (analógica)	Sonido del componente conectado a las tomas LINE IN (entrada de línea).

Nota

Para escuchar fuentes de sonido duales (MAIN/SUB (principal/secundaria)), realice primero la conexión a las tomas LINE IN (entrada de línea) y luego seleccione la fuente de sonido que desea escuchar en el reproductor, TV u otro componente.

(Continuación)

5 Inicie la reproducción del componente seleccionado en el paso 4.

6 Mueva el interruptor a la posición correspondiente al campo de sonido que desea escuchar, **EFFECT (efecto)** o **COMPRESSION (compresión)**.

Interruptor **EFFECT (efecto)**

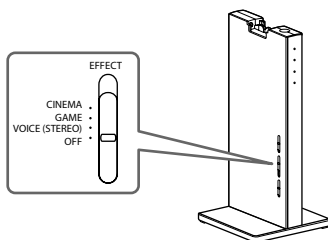

Posición del interruptor	Campo de sonido y fuente de sonido adecuada
OFF (apagado)	Reproducción normal de los auriculares.
VOICE (STEREO) (voz (estéreo))	Reproduce la voz del locutor con mayor claridad.
GAME (juego)	Creará un sonido espacial preciso y proporciona un sentido de dirección claro. Produce un sonido potente y realista para videojuegos con sonido envolvente multicanal. Adecuado para videojuegos con fuentes de sonido multicanal.
CINEMA (cine)	Proporciona un entorno de sonido envolvente con una calidad de sonido más natural (especialmente en las conversaciones). Produce un sonido de alta calidad que está a la altura de las salas de cine más modernas.

Notas

- El volumen de los auriculares puede variar, dependiendo de la señal de entrada y la configuración del interruptor **EFFECT (efecto)**.
- Es posible que no se obtenga un efecto de sonido envolvente a partir de fuentes de sonido sin video, como los CD de música.
- Este sistema imita la función **HRTF*** promedio de las personas. Sin embargo, el efecto puede variar de una persona a otra, al igual que la función **HRTE**.

* Head Related Transfer Function (Función de transferencia en relación a la cabeza)

Interruptor **COMPRESSION (compresión)**

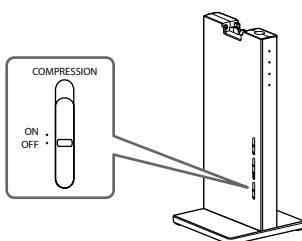

Posición del interruptor	Efecto de reproducción
OFF (apagado)	Cuando se selecciona el interruptor EFFECT (efecto), el modo de sonido cambia al efecto seleccionado.
ON (encendido)	Esta función mantiene el nivel general del material del programa: se atenúan los sonidos explosivos y se potencian los sonidos de nivel más bajo (como las conversaciones). Resulta útil para las señales de audio que tienen un rango dinámico amplio, como las películas y la música clásica.

Ilustración del proceso de compresión

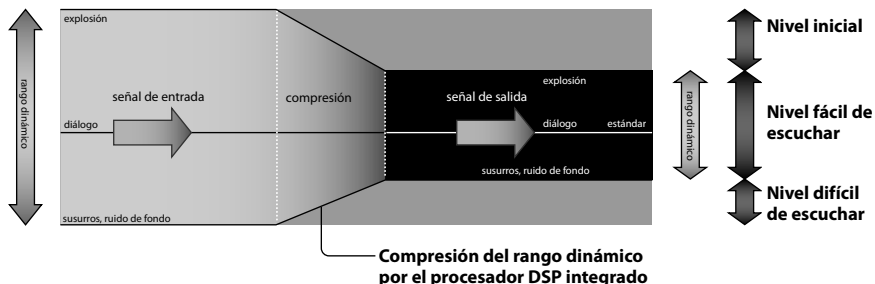

Indicadores del modo de Decodificación

El procesador identifica automáticamente el formato de la señal de audio de entrada y se enciende el indicador correspondiente. Cambie el audio entre Dolby Digital, DTS, etc. en el equipo conectado (dispositivo de BD/DVD, receptor digital de satélite/TV, etc.).

- Dolby Digital: señal de entrada grabada en formato Dolby Digital.
- Dolby PLIIx: señal de entrada analógica, señal PCM de entrada digital o señal Dolby Digital procesada por DOLBY PRO LOGIC IIx.
(Si el interruptor EFFECT (efecto) se ajusta en "OFF" (apagado) o "VOICE (STEREO)" (voz (estéreo)), no se procesa a través de DOLBY PRO LOGIC IIx.)
- DTS: señal de entrada grabada en formato DTS.

Nota

Si el equipo conectado a la toma DIGITAL IN (entrada digital) no está reproduciendo (se encuentra en avance, retroceso, etc.), es posible que los indicadores del modo de Decodificación no se enciendan correctamente.

7 Ajuste el volumen.

Para subir el volumen, gire el control VOL (volumen) en dirección al punto táctil y viceversa.

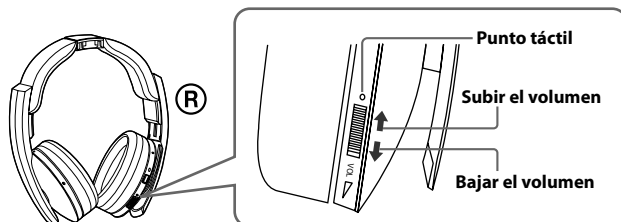

(Continuación)

8 Cuando haya terminado de utilizar los auriculares, apague el procesador.

Presione el botón **I** /  del procesador para apagar al alimentación principal.

9 Coloque los auriculares en el procesador para que se carguen.

Notas

- Al ver películas, tenga cuidado de no subir demasiado el volumen en las escenas silenciosas. Podría dañar su audición con una escena ruidosa.
- Es posible que escuche ruido si desconecta el adaptador de alimentación de ca del procesador antes de quitarse de los auriculares.

Tiempo de transición entre los modos

Al mover los interruptores del procesador para seleccionar un nuevo modo, los tiempos de transición entre los modos pueden variar. Esto se debe a las diferencias en el control del sistema entre los modos.

La alimentación se apaga automáticamente al colocar los auriculares en el procesador

La carga empezará automáticamente.

Si se escucha un pitido en los auriculares

Los auriculares emiten un pitido reiterado si no se enciende el procesador o si los auriculares están fuera del área de transmisión de la señal de radiofrecuencia. Si se escucha un pitido, encienda el procesador o acérquese al procesador y utilice los auriculares dentro del área de transmisión de la señal de radiofrecuencia. Si el pitido no se detiene después de encender el procesador o acercarse a él, es probable que exista algún tipo de interferencia, como el funcionamiento de otro dispositivo inalámbrico en la banda de frecuencias inalámbrica de 2,4 GHz o bien ondas electromagnéticas generadas por un microondas. Intente las siguientes medidas.

- Coloque el procesador lejos de cualquier dispositivo que genere ondas electromagnéticas, como una LAN inalámbrica, otro dispositivo inalámbrico o un microondas.
- Oriente la antena de los auriculares en dirección a la antena del procesador y asegúrese de que no haya obstáculos que bloqueen la señal (página 21).
- Cambie el lugar de instalación o la posición de la antena del procesador y colóquelo en un lugar que permita escuchar sonido en los auriculares.
- No instale el procesador dentro de una estantería, menos en la parte posterior de una.
- Instale el procesador en un lugar donde no haya metal y lejos de mesas metálicas.
- Coloque el procesador y los auriculares lo más cerca posible el uno del otro.

Área de transmisión de la señal de radiofrecuencia

- El área de transmisión aproximada de la señal de radiofrecuencia desde el procesador hasta los auriculares es de 100 m como máximo, pero puede variar en función de la presencia de obstáculos (personas, metal, paredes, etc.) y de las condiciones de recepción.
- Las antenas de este sistema están integradas en los lugares indicados por las líneas punteadas de la siguiente ilustración.

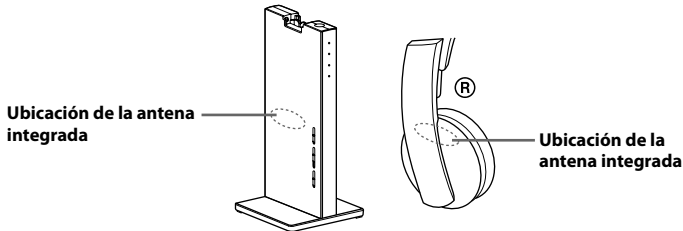

Si hay obstáculos entre la antena del procesador y la antena de los auriculares, el rango de transmisión de la señal podría reducirse. En tal caso, asegúrese de que no haya obstáculos entre las antenas del procesador y de los auriculares.

- El sonido podría interrumpirse si usted sale del rango de transmisión de la señal o si las condiciones de recepción a su alrededor se deterioran durante el uso de los auriculares. El sonido también podría interrumpirse a causa de obstáculos, el lugar de instalación, la posición del procesador y la orientación de los auriculares. Este fenómeno se debe a las características de las señales de radiofrecuencia y no indica un problema de funcionamiento.

Notas

- Este sistema utiliza una señal en la banda de frecuencias de 2,4 GHz, por lo que el rango de transmisión de la señal podría verse afectado por las siguientes condiciones.
 - Presencia de un obstáculo, como personas, metales o paredes, entre el procesador y los auriculares.
 - El procesador está instalado en la parte posterior de una estantería.
 - Lugares donde haya instalada una LAN inalámbrica, cerca de un microondas o de otro dispositivo que genere ondas electromagnéticas, etc.
 - Lugar con otro dispositivo inalámbrico que funciona en la banda de frecuencias de 2,4 GHz.
- Este sistema y una LAN inalámbrica (IEEE802.11b/g) utilizan la misma banda de frecuencias (2,4 GHz). Por este motivo, el uso cerca de un dispositivo con función de LAN inalámbrica provocará interferencias en la señal, lo que a su vez podría ocasionar un deterioro de la velocidad de comunicación, ruido o interrupciones en el sonido. En tal caso, tome las siguientes medidas.
 - Si el sistema se utiliza a menos de 10 m de un dispositivo con función de LAN inalámbrica, apague la función de LAN inalámbrica.
 - Coloque el procesador y los auriculares lo más cerca posible el uno del otro.
- No instale el procesador cerca de objetos de metal, como una mesa metálica.
- Es posible que el sonido se interrumpa si un obstáculo bloquea la señal de este sistema. Este fenómeno se debe a las características de las señales de radiofrecuencia y no indica un problema de funcionamiento.

(Continuación)

Si no recibe ninguna señal de audio durante 30 minuto

El procesador cesa la transmisión de señales de radiofrecuencia automáticamente cuando no recibe ninguna señal de audio durante aprox. 30 minuto. Cuando se detiene la transmisión, el indicador de alimentación del procesador destella en verde durante 30 segundo y luego se apaga. También es posible que la transmisión de señales de radiofrecuencia se detenga si recibe un sonido muy bajo durante aprox. 30 minuto. Si esto sucede, suba el volumen del componente AV conectado tanto como sea posible sin que se produzcan distorsiones y baje el volumen de los auriculares. Si el componente conectado a las tomas AUDIO IN (entrada de audio) envía señales con ruido, es posible que no se detenga la transmisión de señales de radiofrecuencia.

Si se apaga el procesador

Los auriculares se apagarán automáticamente al cabo de 5 minuto. Para volver a utilizar el sistema, encienda los auriculares y el procesador.

Si usted sale del rango de transmisión de la señal, los auriculares no se podrán conectar con el sistema y se apagarán automáticamente al cabo de 5 minuto.

Nota

El procesador sólo funciona con los auriculares suministrados.

Reemplazo de las almohadillas para el oído

Las almohadillas para el oído se pueden reemplazar. Si se ensucian o desgastan, cámbielas como se muestra en la siguiente ilustración. Estas almohadillas no están disponibles en el comercio. Puede solicitar almohadillas de repuesto en la tienda donde adquirió el sistema o en su distribuidor Sony más cercano.

- 1 Tire de la almohadilla usada para extraerla.**

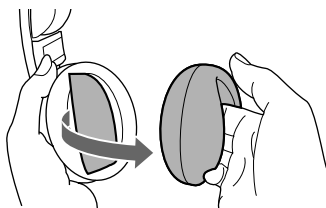

- 2 Coloque la almohadilla nueva alrededor de la unidad.**

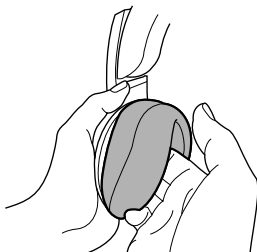

Solución de problemas

Si tiene algún problema con el uso del sistema de auriculares, consulte la siguiente lista de verificación. Si el problema persiste, consulte a su distribuidor Sony más cercano.

Síntoma	Causa y solución
No hay sonido	<ul style="list-style-type: none">➔ Revise la conexión entre el procesador y el componente AV.➔ Cuando seleccione la entrada digital, compruebe que la salida digital óptica del componente AV conectado esté ajustada en la posición "ON" (encendido).➔ Encienda el componente AV que está conectado al procesador e inicie la reproducción.➔ Encienda el procesador y los auriculares.➔ Verifique que el interruptor INPUT (entrada) del procesador esté en la posición correspondiente al componente que desea escuchar.➔ Si conecta el procesador a un componente AV utilizando la toma de los auriculares, suba el volumen del componente AV conectado tanto como sea posible sin que se produzcan distorsiones.➔ Suba el volumen de los auriculares.➔ Se apaga el indicador de alimentación de los auriculares.<ul style="list-style-type: none">• Cargue la batería si está descargada. Si el indicador de alimentación continúa apagado después de cargar la batería, lleve los auriculares al distribuidor Sony más cercano.➔ Está intentando reproducir una pista de audio DTS en un dispositivo de BD/DVD no compatible con DTS.<ul style="list-style-type: none">• Utilice un dispositivo de BD/DVD compatible con DTS o seleccione una pista de audio Dolby Digital o PCM.➔ Está reproduciendo un disco BD/DVD grabado en DTS cuando la salida digital DTS en el dispositivo de BD/DVD (incluidos los dispositivos GAME) está en "OFF" (apagado).<ul style="list-style-type: none">• Consulte el manual de instrucciones de su dispositivo BD/DVD y cambie el ajuste de la salida digital DTS a "ON" (encendido).➔ Está reproduciendo un disco BD/DVD grabado en DTS cuando el dispositivo de BD/DVD (incluidos los dispositivos GAME) y el procesador están conectados en forma analógica.<ul style="list-style-type: none">• Use la conexión digital. (Es posible que el sonido analógico no se reproduzca con el dispositivo de BD/DVD).• Ajuste la frecuencia de muestreo de las señales de salida del dispositivo conectado al procesador en 48 kHz/44,1 kHz.

Síntoma	Causa y solución
Sonido distorsionado o intermitente (algunas veces con ruido)	<ul style="list-style-type: none"> ➔ Cargue la batería si está descargada. Si el indicador de alimentación continúa apagado después de cargar la batería, lleve los auriculares a un distribuidor Sony. ➔ Compruebe si hay cerca un microondas o un dispositivo inalámbrico que funcione con una frecuencia de 2,4 GHz. ➔ Cambie la ubicación del procesador. ➔ Si está seleccionada la entrada analógica, ajuste el interruptor ATT (atenuador) del procesador en “-8 dB”. ➔ Si conecta el procesador a un componente AV utilizando la toma de los auriculares, baje el volumen del componente AV conectado. ➔ Cuando utilice fuentes de audio DTS, ajuste el interruptor EFFECT (efecto) del procesador en el modo “CINEMA” (cine), “GAME” (juego) o “VOICE (STEREO)” (voz (estéreo)) (página 18). ➔ Ajuste la frecuencia de muestreo de la señal de salida del componente conectado al procesador en 48 kHz/44,1 kHz.
Sonido bajo	<ul style="list-style-type: none"> ➔ Si está seleccionada la entrada analógica, ajuste el interruptor ATT (atenuador) del procesador en “0 dB”. ➔ Si conecta el procesador a un componente AV utilizando la toma de los auriculares, suba el volumen del componente AV conectado tanto como sea posible sin que se produzcan distorsiones. ➔ Suba el volumen de los auriculares.
Ruido de fondo alto	<ul style="list-style-type: none"> ➔ Si conecta el procesador a un componente AV utilizando la toma de los auriculares, suba el volumen del componente AV conectado tanto como sea posible sin que se produzcan distorsiones. ➔ Cargue la batería si está descargada. Si el indicador de alimentación continúa apagado después de cargar la batería, lleve los auriculares al distribuidor Sony más cercano. ➔ Compruebe si hay cerca un microondas o un dispositivo inalámbrico que funcione con una frecuencia de 2,4 GHz.
El sonido se interrumpe (al usar la entrada analógica)	<ul style="list-style-type: none"> ➔ El procesador cesa la transmisión si no recibe ninguna señal durante aprox. 30 minutos. <ul style="list-style-type: none"> • Ajuste el interruptor ATT (atenuador) del procesador en “0 dB”. • Si conecta el procesador a un componente AV utilizando la toma de los auriculares, suba el volumen del componente AV conectado tanto como sea posible sin que se produzcan distorsiones.
No se logra el efecto de sonido envolvente	<ul style="list-style-type: none"> ➔ Ajuste el interruptor EFFECT (efecto) del procesador en el modo “CINEMA” (cine) o “GAME” (juego) (página 18). ➔ La señal de audio que se está reproduciendo no es multicanal. <ul style="list-style-type: none"> • El efecto envolvente no funciona con fuentes de sonido monoaurales.

(Continuación)

Síntoma	Causa y solución
El indicador Dolby Digital no se enciende	<ul style="list-style-type: none"> ➔ La salida de audio digital del dispositivo de BD/DVD (incluidos dispositivos GAME) no está ajustada en "PCM". <ul style="list-style-type: none"> • Consulte el manual de instrucciones de su dispositivo BD/DVD y cambie el ajuste (como "Dolby Digital/PCM" o "Dolby Digital") para el uso con componentes que tienen decodificadores Dolby Digital integrados. ➔ Las señales de reproducción no están grabadas en formato Dolby Digital. ➔ El audio del capítulo que se está reproduciendo no es una señal Dolby Digital.
El indicador Dolby PLIIx no se enciende	<ul style="list-style-type: none"> ➔ El interruptor EFFECT (efecto) del procesador está ajustado en "OFF" (apagado) o en "VOICE (STEREO)" (voz (estéreo)). ➔ Cuando el interruptor INPUT (entrada) está ajustado en DIGITAL, no se recibe señal PCM ni Dolby Digital.
El indicador Dolby PLIIx se enciende	<ul style="list-style-type: none"> ➔ El interruptor EFFECT (efecto) del procesador está ajustado en el modo "CINEMA" (cine) o "GAME" (juego). ➔ Se recibe una señal de entrada analógica, señal PCM de entrada digital o señal Dolby Digital.
El indicador DTS no se enciende	<ul style="list-style-type: none"> ➔ La salida de digital DTS del dispositivo de BD/DVD (incluidos dispositivos GAME) está ajustada en "OFF" (apagado). <ul style="list-style-type: none"> • Consulte el manual de instrucciones de su dispositivo BD/DVD y cambie el ajuste de la salida digital DTS a "ON" (encendido). ➔ Las señales de reproducción no están grabadas en formato DTS. ➔ El audio del capítulo que se está reproduciendo no es una señal DTS. ➔ El dispositivo de BD/DVD no es compatible con el formato DTS. <ul style="list-style-type: none"> • Utilice un dispositivo de BD/DVD compatible con DTS.
No se puede cargar la batería	<ul style="list-style-type: none"> ➔ Compruebe si se enciende el indicador de carga. Si no es así, coloque los auriculares correctamente en el procesador de modo que se encienda el indicador de carga. ➔ La pieza de contacto del procesador y el punto de contacto de los auriculares están sucios. <ul style="list-style-type: none"> • Límpielos con un algodón.
El indicador de carga destella	<ul style="list-style-type: none"> ➔ No se puede cargar la batería. <ul style="list-style-type: none"> • Está intentando cargar la batería en un entorno fuera del rango de temperaturas recomendado, entre 5°C y 35°C (entre 41°F y 95°F). No se puede cargar mientras el indicador de carga esté destellando. • Realice la carga en un lugar con una temperatura ambiente entre 5°C y 35°C (entre 41°F y 95°F).

Síntoma**Causa y solución**

No se pueden utilizar otros dispositivos (LAN inalámbrica, teléfono inalámbrico, etc.) que funcionan con una frecuencia de 2,4 GHz y se encuentran cerca del procesador

- ➔ Si la LAN inalámbrica utiliza una frecuencia de 2,4 GHz, cambie el canal. En caso de ser posible, utilice 5 GHz.
- ➔ Deje más de 2 m de separación entre el procesador y los otros dispositivos (LAN inalámbrica, teléfono inalámbrico, etc.) que utilicen una frecuencia de 2,4 GHz.

El rango de transmisión de la señal es corto (se interrumpe el sonido)

- ➔ Si hay cerca un dispositivo con función de LAN inalámbrica, otro dispositivo inalámbrico o un dispositivo que genere ondas electromagnéticas, como un microondas, utilice el sistema lejos de dicho dispositivo.
- ➔ Oriente la antena de los auriculares en dirección a la antena del procesador y asegúrese de que no haya obstáculos que bloqueen la señal (página 21).
- ➔ Instale el procesador en un lugar o posición diferente o cambie el lugar donde se utilizan los auriculares.
- ➔ Si el procesador está instalado en la parte posterior de una estantería, póngalo fuera de ella.
- ➔ Si el procesador está instalado sobre una mesa metálica, ubíquelo en un lugar donde no haya objetos de metal.
- ➔ Coloque el procesador y los auriculares lo más cerca posible el uno del otro.

Se escucha un pitido reiterado

- ➔ Los auriculares no pueden recibir la señal del procesador.
 - Muévase dentro del área de transmisión de la señal de radiofrecuencia.
 - Revise la conexión del procesador, el adaptador de alimentación de ca y el tomacorriente de ca.
 - Compruebe si cerca del procesador y los auriculares hay un microondas o un dispositivo inalámbrico que funcione con una frecuencia de 2,4 GHz.
 - Cambie la ubicación del procesador.
- ➔ No se ha recibido ninguna señal de audio durante 30 minutos y no se transmiten señales de radiofrecuencia.

La unidad no funciona correctamente

- ➔ Reinicie la unidad. Esta operación no elimina la información de emparejamiento. Inserte un bolígrafo pequeño o un objeto similar en el agujero y presione hasta que escuche un clic.

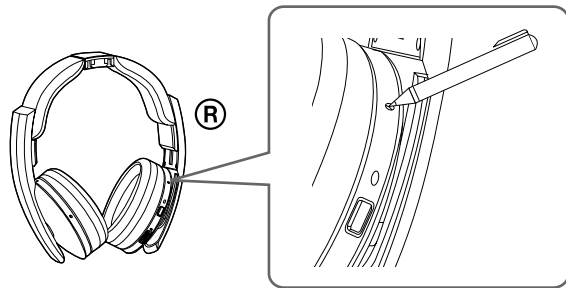

Precauciones

Acerca de la seguridad

- No deje caer, golpee ni exponga a ningún tipo de impacto fuerte el procesador ni los auriculares, ya que podrían dañarse.
- No desarme ni intente abrir ninguna pieza del sistema.

Acerca de las fuentes de alimentación y la ubicación

- Si no utilizará el sistema durante un período prolongado, desenchufe el adaptador de alimentación de ca del tomacorriente de ca. Cuando saque el enchufe, sujete el adaptador de alimentación de ca. No lo tire del cable.
- No ubique el sistema en ninguno de los siguientes lugares:
 - Lugares expuestos a la luz solar directa, cerca de un radiador o con temperaturas extremadamente altas
 - Lugares polvorientos
 - Superficies inestables o inclinadas
 - Lugares expuestos a muchas vibraciones
 - Cuartos de baño u otros lugares con mucha humedad

Sobre los auriculares

Actúe con responsabilidad

Si el volumen está demasiado alto, el sonido también se escuchará fuera de los auriculares. No suba demasiado el volumen para no molestar a quienes están a su alrededor.

En los lugares ruidosos se tiende a subir el volumen. Sin embargo, por motivos de seguridad, se recomienda mantener el volumen en un nivel que permita oír los sonidos que lo rodean.

Acerca de la limpieza

Utilice un paño suave ligeramente humedecido con una solución de detergente no agresiva. No utilice diluyentes, como disolvente, benceno o alcohol, puesto que podrían dañar la superficie.

Si el producto se rompe

- Si el producto se rompe o ingresa un cuerpo extraño al interior de la unidad, apáguelo de inmediato y consulte a su distribuidor Sony más cercano.
- Siempre que lleve el sistema a un distribuidor Sony, asegúrese de incluir tanto los auriculares como el procesador.

Especificaciones

Procesador digital de sonido envolvente (DP-RF6500)

Funciones del decodificador	Dolby Digital Dolby Pro Logic IIx DTS DTS ES
Función de sonido envolvente virtual	OFF (apagado) VOICE (STEREO) (voz (estéreo)) GAME (juego) CINEMA (cine)
Función de compresión	OFF (apagado) ON (encendido)
Sistema de modulación	MSK
Frecuencia de ondas de transmisión	2,408 GHz a 2,473 GHz
Distancia de transmisión	Aprox. 100 m como máximo*
Respuesta en frecuencia	12 Hz - 22 000 Hz (entrada digital)
Tasa de distorsión	1% o menos (1 kHz)
Entradas de audio	Entrada digital óptica (tipo rectangular) × 1 Entrada analógica (toma izquierda/derecha) × 1
Requisitos de alimentación	6 V de cc (800 mA) (del adaptador de alimentación de ca suministrado)
Consumo de energía (nominal)	2,0 W
Dimensiones	Aprox. 120 mm × 120 mm × 263 mm (an/al/prf)
Peso	Aprox. 450 g
Temperatura de funcionamiento	5 °C a 35 °C (entre 41 °F a 95 °F)

* La distancia de transmisión es aproximada y puede variar en función del entorno y el lugar de instalación.

Auriculares estéreo inalámbricos (MDR-RF6500)

Rango de frecuencia de reproducción	12 Hz a 22 000 Hz (entrada digital)
Requisitos de alimentación	Batería de iones de litio recargable integrada
Peso	Aprox. 320 g
Temperatura de funcionamiento	5 °C a 35 °C (entre 41 °F a 95 °F)

Accesorios suministrados

Adaptador de alimentación de ca (6 V) (1)
Cable de conexión digital óptico (tipo rectangular ↔ tipo rectangular, 1,5 m) (1)
Manual de instrucciones (este manual) (1)
Guía de conexiones

El diseño y las especificaciones están sujetos a cambio sin previo aviso.

<http://www.sony.net/>

Printed in Malaysia



* 4 2 6 7 2 6 3 7 2 * (1)